



جهاز الإسقاط الرقمي

# دليل المستخدم

MW855UST+ / MH856UST+

V 2.00

# جدول المحتويات

٤٤	ضبط الصوت	٣	تعليمات هامة للسلامة
٤٥	يعرض نمط الاختبار	٧	مقدمة
٤٥	استخدام الأنماط التعليمية	٧	خصائص جهاز الإسقاط
التحكم في جهاز العرض من خلال بيئة شبكة محلية	٧	٨	محتويات العبوة
٤٦	سلوكية	٩	المنظر الخارجي لجهاز الإسقاط
تركيب وحدة تفهقص في جهاز العرض	٩	١١	مفاتيح التحكم والوظائف
٥١	لاستخدام الوظيفة التفاعلية	١٥	وضع جهاز الإسقاط
٥٢	إيقاف تشغيل جهاز الإسقاط	١٥	استخدام التثبيت السريع
٥٣	تشغيل القائمة	١٥	الحصول على حجم مفضل للصورة المسقطة
٦٦	الصيانة	٢٠	تثبيت جهاز العرض
٦٦	العناية بجهاز الإسقاط	٢٢	الأبعاد
٦٧	معلومات المصباح	٢٣	التوصيل
٧٤	استكشاف الأعطال وإصلاحها	٢٤	توصيل أجهزة مصادر الفيديو
٧٥	المواصفات	٢٤	توصيل الأجهزة الذكية
٧٥	مواصفات جهاز الإسقاط	٢٥	تشغيل الصوت من خلال جهاز الإسقاط
٧٦	جدول التوقيت	٢٦	التشغيل
معلومات حول الضمان وحقوق الطبع	٢٦	٢٦	بدء تشغيل جهاز الإسقاط
٨٢	والنشر	٢٧	ضبط الصورة المسقطة
		٣٠	استخدام القوائم
		٣١	تأمين جهاز الإسقاط
		٣١	استخدام وظيفة كلمة المرور
		٣٣	التبديل بين إشارات الدخل
			تكبير الصورة المعروضة والبحث عن
		٣٤	التفاصيل
		٣٥	تحديد نسبة العرض إلى الارتفاع
		٣٧	تحسين الصورة بالشكل الأمثل
		٤١	إعداد موقت العرض التقديمي
		٤٢	عمليات ترحيل الصفحات عن بعد
		٤٢	تجميد الصورة
		٤٢	إخفاء الصورة
		٤٣	قفل مفاتيح التحكم
		٤٣	التشغيل في بيئة عالية الارتفاع

# تعليمات هامة للسلامة

تم تصميم جهاز الإسقاط هذا واختياره للتوافق مع أحدث معايير السلامة لأجهزة تكنولوجيا المعلومات، لضمان الاستخدام الآمن لهذا المنتج، من المهم اتباع إرشادات السلامة المدونة على هذا المنتج وفي هذا الدليل.

## تعليمات السلامة

١- يرجى قراءة هذا الدليل قبل تشغيل جهاز الإسقاط. كما يجب الاحتفاظ به للرجوع إليه مستقبلاً.

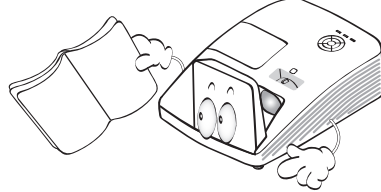

٢- لا تنظر إلى عدسة جهاز الإسقاط مباشرة أثناء التشغيل؛ فقد يتسبب شعاع الضوء المركز في إلحاق الضرر بعينيك.

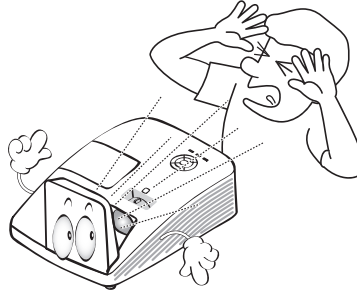

٣- يجب أن تعهد بالصيانة للأشخاص المؤهلين للقيام بها.

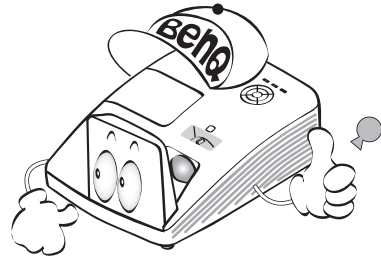

٤- يتسم الجهد الكهربائي في بعض البلدان بعدم الاستقرار، وقد صُمم هذا الجهاز للعمل بأمان على معدل جهد يتراوح بين ١٠٠ و ٢٤٠ فولت للتيار المتردد، ولكنه قد يتعطل إذا انقطع التيار أو زاد بمقدار ١٠ فولت. في الأماكن التي قد يحدث بها تذبذب في مصدر الطاقة أو انقطاع التيار، يُوصى بتوصيل جهاز الإسقاط بمنظم الفولطية أو جهاز الحماية من تذبذب التيار أو مزود الطاقة غير المنقطع (UPS).

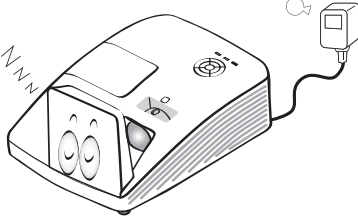

٥- لا تسد عدسة الجهاز أثناء تشغيل الجهاز، إذ قد يؤدي ذلك إلى تسخين الجسم الذي يسد العدسة وتشويبه، بل وقد يصل الأمر إلى نشوب حريق. لإيقاف تشغيل المصباح بشكل مؤقت، اضغط على اقتصادي من وحدة التحكم عن بعد.

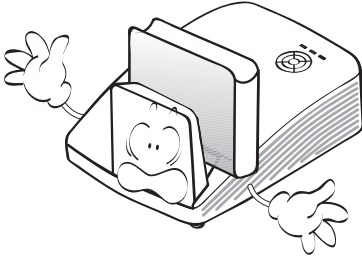

## تعليمات السلامة (تابع)

٩- لا تضع هذا المنتج على حامل أو منضدة أو عربة غير ثابتة؛ فقد يسقط وتلحق به أضرار جسيمة.

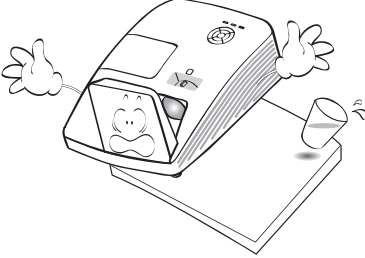

١٠- لا تحاول فك جهاز الإسقاط، ففي داخله أجزاء ذات توتر أو فولطية عالية وخطرة قد تتسبب بفقدان الحياة إذا لمست الأجزاء المكهربة فيها. علماً بأن الجزء الوحيد الذي يستطيع المستخدمون صيانته هو المصباح الذي له غطاء خاص قابل للإزالة.

لا ينبغي تحت أي ظرف القيام بفتح أو فك أي من الأغشية الأخرى، بل يجب أن تعهد بالصيانة للأشخاص المؤهلين للقيام بها.

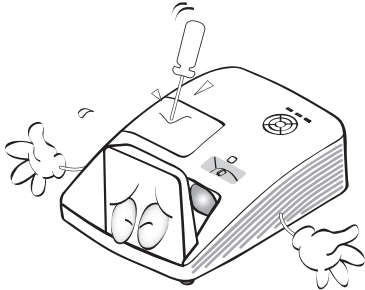

١١- عندما يكون جهاز الإسقاط قيد التشغيل، قد تشعر بخروج هواء ساخن ورائحة من شبكة التهوية الخاصة بالجهاز، وبعد ذلك أمراً طبيعياً ولا يمثل عطلاً في المنتج.

٦- ترتفع درجة حرارة المصباح بشدة أثناء التشغيل، لذا، يجب ترك جهاز الإسقاط لنحو ٤٥ دقيقة حتى تنخفض درجة حرارته، قبل إزالة مجموعة المصباح لاستبدالها.

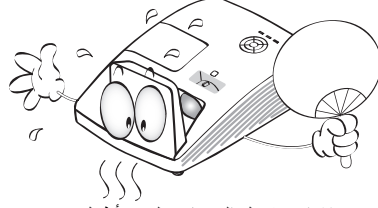

٧- لا تقم بتشغيل المصابيح لفترة أطول من عمرها الافتراضي؛ فقد يؤدي تشغيل المصابيح بشكل مفرط بعد انتهاء عمرها الافتراضي إلى انكسارها، وإن كان ذلك في حالات نادرة.

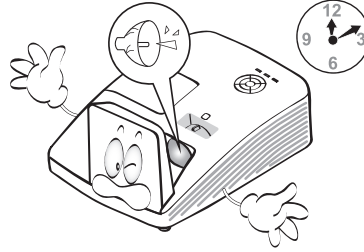

٨- يحظر استبدال مجموعة المصابيح أو أية مكونات إلكترونية ما لم يتم فصل التيار عن الجهاز.

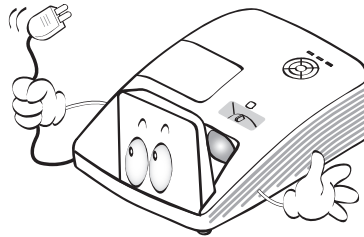

## تعليمات السلامة (تابع)

- ١٣- لا تسد فتحات التهوية.  
 - لا تضع هذا الجهاز على بطانية أو فراش أو أي سطح ناعم آخر.  
 - لا تقم بتغطية جهاز الإسقاط بالقماش أو أي شيء آخر.  
 - لا تضع مواد قابلة للاشتعال بجوار جهاز الإسقاط.

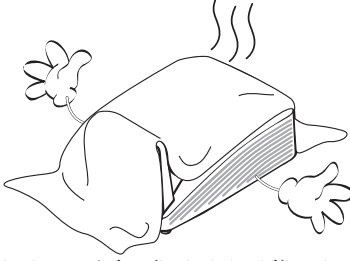

- في حالة انسداد فتحات التهوية، قد يؤدي ارتفاع درجة الحرارة داخل الجهاز إلى نشوب حريق.  
 ١٤- ضع الجهاز دائماً على سطح مستو أفقي أثناء التشغيل.

- لا تستخدم الجهاز عند ميله بزوايا أكبر من ١٠ درجة من اليسار إلى اليمين، أو أكبر من ١٥ درجة من الأمام للخلف؛ فقد يتسبب استخدام الجهاز في وضع غير أفقي تماماً إلى حدوث خلل وظيفي بالمصباح أو تعرضه للتلف.

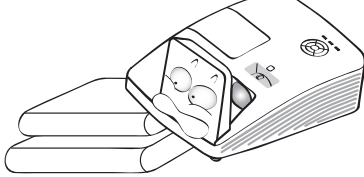

- ١٥- لا تضع جهاز الإسقاط على جانبه الخلفي بشكل عمودي، فقد يؤدي ذلك إلى سقوط الجهاز، مما قد يتسبب في حدوث إصابات أو إتلاف الجهاز.

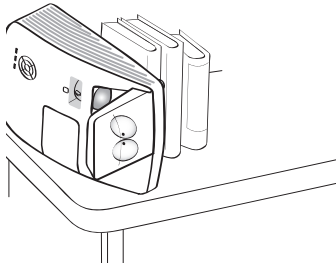

- ١٢- لا تضع جهاز الإسقاط في أي من البيئات التالية، الأماكن رديئة التهوية أو الأماكن المغلقة، واطرك مسافة لا تقل عن ٥٠ سم بين الجهاز والجران ودع الهواء ينساب حوله بسهولة.  
 - الأماكن التي قد ترتفع فيها درجات الحرارة بشكل كبير، كما هو الحال داخل سيارة مغلقة النوافذ.  
 - الأماكن التي تتزايد فيها الرطوبة أو الأتربة أو دخان السجائر، حيث يتسبب ذلك في تلوث المكونات البصرية وتقليل العمر الافتراضي لجهاز الإسقاط وتعطيم الصورة.

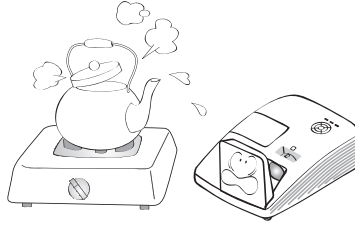

- الأماكن القريبة من أجهزة الإنذار بالحريق.  
 - الأماكن التي تزيد فيها درجة الحرارة المحيطة عن ٤٠ درجة مئوية / ١٠٤ درجة فهرنهايت  
 - الأماكن التي يزيد ارتفاعها عن سطح الأرض عن ٣٠٠٠ متر (١٠٠٠٠ قدم).

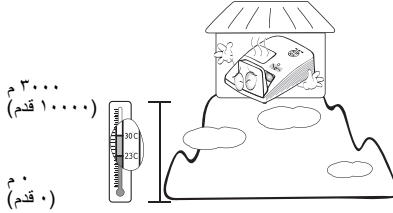

### تركيب جهاز العرض على الحائط



إننا نرغب في أن تحظى بتجربة رائعة باستخدام جهاز الإسقاط من BenQ، لذا فإننا نود جذب انتباهك إلى هذه الأمور المتعلقة بالسلامة للحيلولة دون وقوع أي أضرار بالأشخاص والممتلكات. إذا كنت تريد تعليق جهاز الإسقاط على الحائط، فإننا ننصحك بشدة أن تستخدم المجموعة المناسبة لتركيب جهاز الإسقاط BenQ وأن تتأكد من تثبيته بطريقة آمنة ومحكمة. إذا لم تستخدم مجموعة تركيب جهاز الإسقاط BenQ، فهناك خطر محتمل بوقوع جهاز الإسقاط من على الحائط بسبب التثبيت الخاطئ وذلك من خلال استخدام مسامير بمقاس أو طول غير صحيح.

يمكنك شراء مجموعة تركيب جهاز الإسقاط BenQ على الحائط من المكان الذي اشتريته منه جهاز الإسقاط. كما توصيك شركة BenQ أيضاً بشراء كبل حماية متوافق مع قفل Kensington وإحكام توصيله بكل من فتحة قفل Kensington الموجودة في جهاز الإسقاط وقاعدة رف التركيب على الحائط. سيؤدي هذا الدور الثانوي في تثبيت جهاز الإسقاط الذي يمكن أن يصبح تركيبه في رف التركيب غير محكم.

يحتوي هذا المصباح على مادة الزئبق. يتم التخلص من الجهاز وفقاً لقوانين التصرف المحلية. ولمزيد من المعلومات، يرجى زيارة الموقع الإلكتروني [www.lamprecycle.org](http://www.lamprecycle.org)



١٦- تجنب الوقوف على جهاز الإسقاط أو وضع أي شيء فوقه؛ بالإضافة إلى الأضرار المادية التي قد تلحق بالجهاز، فقد يؤدي ذلك إلى وقوع حوادث والتعرض لإصابة محتملة.

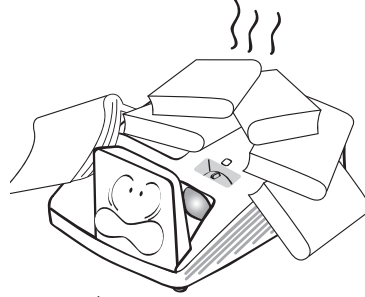

١٧- لا تضع سوائل بالقرب من الجهاز أو فوقه؛ فقد يؤدي انسكاب السوائل داخل الجهاز إلى توقفه عن العمل. في حالة تعرض الجهاز للبلل، افصله عن مصدر التيار الكهربائي واتصل بشركة BenQ لصيانة الجهاز.

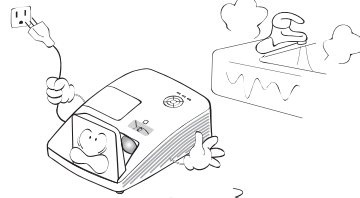

١٨- يتميز هذا الجهاز بقدرته على عرض صور مقلوبة عند تركيبه على الحائط.

استخدم فقط مجموعة التركيب على الحائط الخاصة بشركة BENQ لتركيب الجهاز والتأكد من إحكام تثبيته.

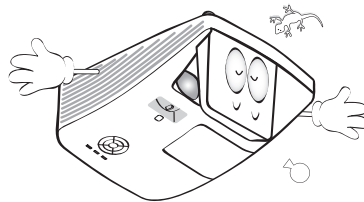

## خصائص جهاز الإسقاط

ويمتاز الجهاز بالخصائص التالية

- تبدأ **SmartEco™** عملية توفير الطاقة الديناميكية تقدم تقنية **SmartEco™** (الوضع الاقتصادي الذكي) أسلوباً جديداً لتشغيل نظام مصباح جهاز الإسقاط وتعمل هذه التقنية على توفير ما يصل إلى ٣٠٪ من الطاقة حيث يعتمد ذلك على درجة سطوع المحتوى المعروض.
- **الإمكانيات التفاعلية**  
تعدد الوظيفة التفاعلية باستخدام وحدة **PointWrite** الاختيارية.
- **الانحراف الرأسي للعدسة بمقدار ٢٪ (غير متاح في MH856UST+)**  
تحسين مرونة التثبيت.
- **ملاءمة الزوايا**  
صلح كل الزوايا المشوهة للحصول على صورة مستطيلة رائعة.
- **خال من المرشحات**  
تصميم خال من المرشحات لتقليل تكاليف الصيانة والتشغيل.
- **التحكم في الشبكة**  
يسمح منفذ توصيل الشبكة **RJ45** المدمجة للتحكم في الشبكة السلكية بإدارة حالة جهاز الإسقاط من خلال جهاز كمبيوتر باستخدام متصفح ويب.  
تمكين وضع الاستعداد على الشبكة > ٢ وات.
- **Crestron RoomView® و AMX المدعومة**  
يدعم جهاز الإسقاط مستخدم التحكم الإلكتروني **Crestron eControl** و **RoomView** و **AMX** ويسمح بالتحكم في الجهاز وإدارته من جهاز كمبيوتر بعيد عبر اتصال الشبكة المحلية.
- **الضبط التلقائي بمفتاح واحد**  
اضغط على تلقائي من لوحة المفاتيح أو وحدة التحكم عن بعد لعرض أفضل جودة للصورة على الفور.
- **عدد ٢ سماعة مضمنة بقدرة ١٠ وات**  
تبريد سريع، إيقاف تشغيل تلقائي، تشغيل الإشارة، تشغيل مباشر
- **تعمل وظيفة التبريد السريع على تسريع عملية التبريد عند إيقاف تشغيل جهاز الإسقاط. تمكن وظيفة إيقاف التشغيل التلقائي من إيقاف تشغيل جهاز الإسقاط تلقائياً إذا لم يتم اكتشاف إشارة إدخال بعد فترة زمنية معينة. تقوم وظيفة تشغيل الإشارة بتشغيل جهاز الإسقاط تلقائياً في حالة اكتشاف دخل إشارة وتقوم وظيفة التشغيل المباشر ببدء تشغيل الجهاز تلقائياً وذلك عند اتصاله بالطاقة.**
- **تختلف قوة السطوع الظاهرة للصور المعروضة بناءً على ظروف الإضاءة المحيطة وإعدادات التباين/السطوع بالنسبة لإشارة الدخل المحدد، وتتناسب تناسباً مباشراً مع مسافة العرض.**
- **يسهل سطوع المصباح بمرور الوقت وقد تختلف درجة سطوعه حسب مواصفات تصنيع المصباح، ويعد ذلك أمراً عادياً ومتوقعاً.**

## محتويات العبوة

أفرغ محتويات العبوة بحذر وتأكد من احتوائها على كافة الأجزاء المبيّنة أدناه، وإن لم تجد أي من هذه الأجزاء، يرجى الاتصال بجهة الشراء.

## الملحقات القياسية

ستكون الملحقات المرفقة مناسبة لمنطقتك، وربما تختلف عن الملحقات الموضحة هنا.

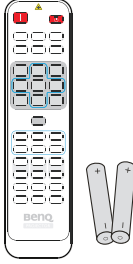

وحدة التحكم عن بُعد مع بطارية\*\*

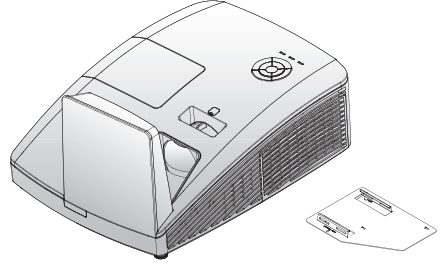

جهاز العرض مع لوح التثبيت بالحائط

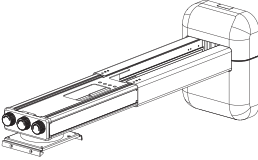

مجموعة أدوات التثبيت بالحائط (WM04G4) ودليل المستخدم

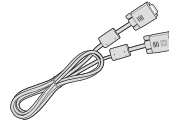

كبل VGA



كبل الطاقة



مخطط التثبيت بالحائط



بطاقة الضمان\*



دليل التشغيل السريع



مفتاح سداسي (٢,٥ مم)\*\*\*

## الملحقات الاختيارية

- ٤- مجموعة أدوات PointWrite (طراز PW30U)
- ٥- الوحدة المسية PointWrite (طراز PT20)

- ١- مجموعة المصباح الاحتياطي
- ٢- نظارات ثلاثية الأبعاد
- ٣- دونجل لاسلكي: QCastMirror (طراز QP20)

\*لا يتم إرفاق بطاقة الضمان لا في بعض المناطق المعينة. يرجى الاتصال بالموزع لمعرفة المزيد من المعلومات حول هذا الأمر.

\*\*لا تتوفر وظيفة الليزر لجهاز التحكم عن بعد لمنطقة اليابان.

\*\*\*المفتاح السداسي غير متاح في طراز MH856UST+.

# المنظر الخارجي لجهاز الإسقاط

- ١- الغطاء البديل لمجموعة PointWrite (مجموعة PointWrite الاختيارية) المرأة
- ٢- غطاء حجيرة المصباح
- ٣- عجلة التركيز البؤري
- ٤- لوحة تحكم خارجية
- ٥- (راجع "جهاز الإسقاط" صفحة ١١، للاطلاع على التفاصيل).
- ٦- فتحة تهوية (سحب الهواء البارد)
- ٧- إنحراف العدسة (غير متاح في طراز (MH856UST+
- ٨- إنحراف العدسة
- ٩- قدم ضبط الاتزان الأمامية
- ١٠- مستشعر الأشعة تحت الحمراء تحت الحمراء الأمامي لوحدة التحكم عن بعد
- ١١- مقبس دخل HDMI-1
- ١٢- مقبس دخل HDMI-2
- ١٣- مقبس خرج إشارة RGB
- ١٤- مقبس دخل الكمبيوتر الشخصي
- ١٥- مقبس دخل VIDEO (الفيديو)
- ١٦- منفذ USB من نوع A
- ١٧- مقبس دخل RJ45 لشبكة الاتصال المحلية
- ١٨- منفذ PointWrite (مطلوب مجموعة أدوات (PointWrite
- ١٩- قدم ضبط الاتزان الأمامية
- ٢٠- فتحة قفل Kensington ضد السرقة
- ٢١- منفذ USB من نوع B (لتنزيل الخدمة)
- ٢٢- مقبس دخل صوتي (يمين/يسار)
- ٢٣- منفذ تحكم RS-232
- ٢٤- قدم ضبط الاتزان الخلفية
- ٢٥- مقبس دخل الصوت
- ٢٦- مقبس خرج الصوت
- ٢٧- منخل كبل طاقة التيار المتردد

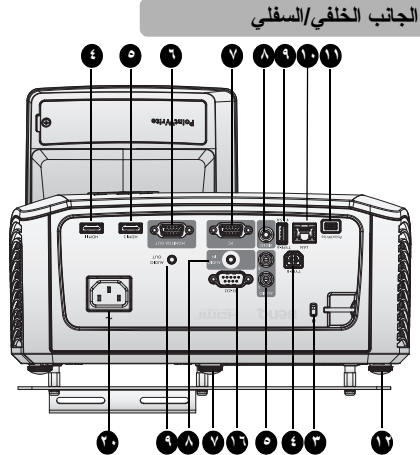
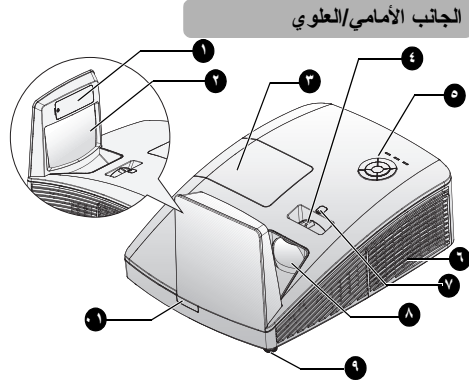

إعداد مجموعة PointWrite على جهاز الإسقاط؛ يرجى البحث عن الدليل الخاص بتقنية PointWrite ضمن محتويات العبوة الذي اشتريته.

الجانب السفلي

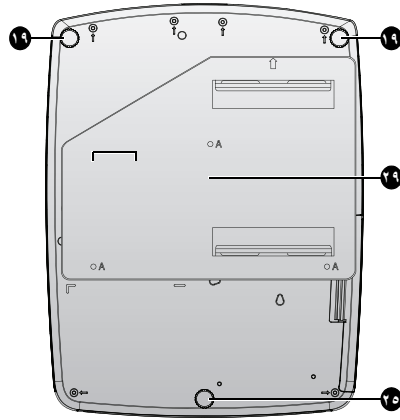

# مفاتيح التحكم والوظائف

## جهاز الإسقاط

### MODE/ENTER ٨-

يُتيح تحديد أحد أوضاع إعداد الصور المتاحة.  
راجع "اختيار وضع الصورة" صفحة ٣٧ للاطلاع على التفاصيل.

يشغل عنصر قائمة المعلومات المعروضة على الشاشة المحدد. راجع "استخدام القوائم" صفحة ٣٠ للاطلاع على التفاصيل.

### ٩- ▶ مؤشر التحريك لليمين/ (▶) زيادة مستوى الصوت

يعمل على زيادة الصوت. راجع "ضبط مستوى الصوت" صفحة ٤٤ للاطلاع على التفاصيل.

عند تنشيط قائمة المعلومات المعروضة على الشاشة ، يتم استخدام مفاتيح #٤ و #٦ و #٩ و #١١ كأسهم توجيهية لاختيار عناصر القائمة المطلوبة وإجراء التعديلات. راجع "استخدام القوائم" صفحة ٣٠ للاطلاع على التفاصيل.

### ١٠- AUTO

يحدد أفضل التوقيات للصورة المعروضة تلقائياً.  
راجع "الضبط التلقائي للصورة" صفحة ٢٧ للاطلاع على التفاصيل.

### ١١- التمشوه شبه المنحرف/ مفاتيح الأسهم (▲/▼) (أسفل)

يُتيح التصحيح اليدوي للصور المشوهة الناتجة عن العرض الضوئي بزاوية.

### ١٢- POWER (⏻)

يُستخدم هذا الزر للتبديل بين وضعي الاستعداد والتشغيل في جهاز الإسقاط.

انظر "بدء تشغيل جهاز الإسقاط" صفحة ٢٦ و "إيقاف تشغيل جهاز الإسقاط" صفحة ٥٢ للاطلاع على التفاصيل.

### ١٣- ضوء مؤشر المصباح LAMP

يشير إلى حالة المصباح. يضيء أو يومض عند حدوث مشكلة في المصباح. راجع "المؤشرات" صفحة ٧٣ للاطلاع على التفاصيل.

### ١٤- مصباح مؤشر درجة الحرارة

يضيء باللون الأحمر إذا أصبحت درجة حرارة جهاز الإسقاط مرتفعة للغاية. راجع "المؤشرات" صفحة ٧٣ للاطلاع على التفاصيل.

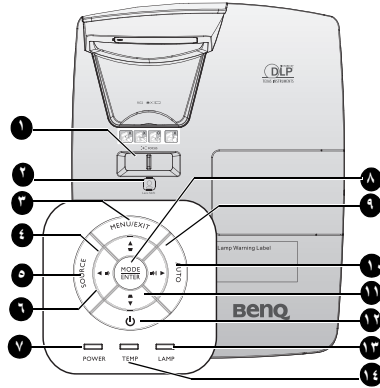

### ١- FOCUS Ring (عجلة البؤرة)

تستخدم لضبط شكل الصورة المعروضة. راجع "ضبط حجم الصورة ودرجة وضوحها" صفحة ٢٧ للاطلاع على التفاصيل.

### ٢- إنحراف العدسة

استخدم المفتاح السداسي لضبط وضعية إنحراف العدسة.

### ٣- MENU/EXIT

يستخدم هذا الزر لتنشيط قائمة المعلومات المعروضة على الشاشة (OSD). كما يستخدم هذا الزر للعودة إلى قائمة المعلومات المعروضة على الشاشة السابقة والخروج وحفظ إعدادات القائمة. راجع "استخدام القوائم" صفحة ٣٠ للاطلاع على التفاصيل.

### ٤- مفاتيح شبه المنحرف/الأسهم (▲/▼ أعلى)

يُتيح التصحيح اليدوي للصور المشوهة الناتجة عن العرض الضوئي بزاوية.

### ٥- SOURCE

يُتيح عرض شريط تحديد المصدر. راجع "التبديل بين إشارات الدخل" صفحة ٣٣ للاطلاع على التفاصيل.

### ٦- ◀ مؤشر التحريك لليساار/ (◀) خفض مستوى الصوت

خفض مستوى الصوت. راجع "ضبط الصوت" صفحة ٤٤ للاطلاع على التفاصيل.

### ٧- ضوء مؤشر الطاقة

يضيء أو يومض عندما يكون جهاز الإسقاط قيد التشغيل. راجع "المؤشرات" صفحة ٧٣ للاطلاع على التفاصيل.

## وحدة التحكم عن بُعد

- ٦- **ECO BLANK (اقتصادي فارغ)**  
يستخدم لإخفاء صورة الشاشة.
- ٧- **LASER (غير متوفر في اليابان)**  
يتيح إصدار ضوء مؤشر ليزر مرني لأغراض العروض التقديمية.
- ٨- **أزرار التحكم في MHL (غير متوفرة في هذا الطراز)**
- ٩- **ZOOM+/ZOOM- (زوم +/- زوم +)**  
يقوم بتكبير حجم الصورة المسقطة أو تصغيرها.
- ١٠- **ASPECT (نسبة العرض إلى الارتفاع)**  
يحدد نسبة عرض الشاشة إلى ارتفاعها.
- ١١- **FREEZE (تجميد)**  
يقوم بتجميد الصورة المعروضة.
- ١٢- **NETWORK SETTING (إعداد الشبكة)**  
عرض قائمة المعلومات المعروضة على الشاشة Network Settings (لإعدادات الشبكة).
- ١٣- **الأزرار الرقمية**  
يتيح إدخال الأرقام في إعدادات الشبكة.  
لا يمكن استخدام الأزرار الرقمية ١، ٢، ٣، ٤، عند طلب إدخال كلمة المرور.

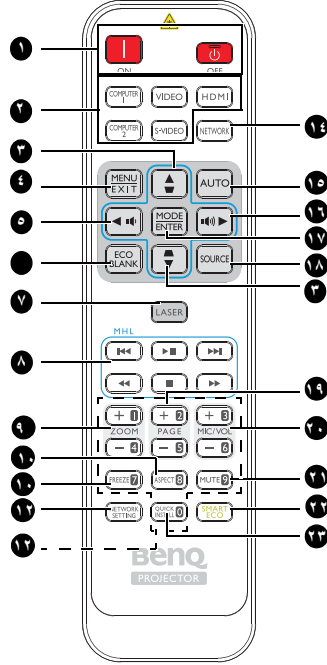

- ١٤- **Network (الشبكة)**  
اختيار عرض الشبكة كمصدر لإشارة الدخل.
- ١٥- **AUTO (تلقائي)**  
يحدد أفضل التوقيينات للصورة المعروضة تلقائياً.
- ١٦- **▶ مؤشر التحريك لليمين / (▶)**  
زيادة مستوى صوت جهاز الإسقاط.  
عند تنشيط قائمة المعلومات المعروضة على الشاشة (OSD)، تستخدم المفاتيح #٣ و #٥ و #١٦ كأسهم اتجاهات لتحديد عناصر القائمة المطلوبة وإجراء التعديلات.
- ١٧- **MODE/Enter (الوضع/إدخال)**  
يتيح تحديد أحد أوضاع إعداد الصور المتاحة.  
يستخدم لتنشيط العنصر المحدد من قائمة المعلومات المعروضة على الشاشة.

- ١- **▶ تشغيل / (▶) إيقاف تشغيل**  
يستخدم هذا الزر للتبديل بين وضعي الاستعداد والتشغيل في جهاز الإسقاط.
- ٢- **أزرار تحديد المصدر (لا يتوفر 2 Computer و S-Video و Network في هذا الطراز)**  
تستخدم لتحديد مصدر الدخل اللازم للعرض.
- ٣- **مفاتيح Keystone (التشوه شبه المنحرف) / مفاتيح الأسهم (▶ ▲ أعلى، ▼ ▲ لأسفل)**  
يتيح التصحيح اليدوي للصور المشوهة الناتجة عن العرض الضوئي بزواوية.
- ٤- **MENU/EXIT (القائمة/خروج)**  
يستخدم هذا الزر لتنشيط قائمة المعلومات المعروضة على الشاشة (OSD). كما يستخدم هذا الزر للعودة إلى قائمة المعلومات المعروضة على الشاشة السابقة والخروج وحفظ إعدادات القائمة.
- ٥- **◀ مفتاح التحريك لليسار / (◀)**  
خفض مستوى صوت جهاز الإسقاط.

## تشغيل مؤشر LASER (الليزر)

Avoid Exposure  
Laser radiation is emitted from this aperture



يعد مؤشر الليزر وسيلة مساعدة لطرح العروض التقديمية بالنسبة للمحترفين، وهو يصدر شعاع ضوئي باللون الأحمر عند الضغط عليه.

مع العلم أن شعاع الليزر مرئي. من الضروري الضغط باستمرار على زر LASER (الليزر) من أجل الحصول على إضاءة مستمرة.

تجنب النظر إلى فتحة خروج ضوء الليزر أو تسليط شعاع ضوء الليزر على نفسك أو الآخرين. راجع رسائل التحذير الموجودة على ظهر وحدة التحكم عن بعد قبل الاستخدام. 

مؤشر الليزر ليس لغرض اللعب. لذا ينبغي على الآباء التنبيه إلى مخاطر التعرض لطاقة الليزر، والاحتفاظ بوحدة التحكم عن بعد بعيداً عن متناول الأطفال.

## 1٨ - SOURCE (المصدر)

يتيح عرض شريط تحديد المصدر.

## ١٩ - PAGE + /PAGE- (صفحة + /صفحة -)

يتيح تشغيل برنامج العرض لديك (على كمبيوتر شخصي متصل) الذي يستجيب لأوامر صفحة للأعلى/صفحة للأسفل (مثل برنامج Microsoft PowerPoint).

## ٢٠ - MIC/VOL + /MIC/VOL- (ميكروفون/زيادة الصوت)

هذه الوظيفة غير متاحة في هذا الجهاز.

## ٢١ - MUTE (كتم الصوت)

يستخدم هذا الزر لتبديل بين وضعي التشغيل وإيقاف التشغيل في جهاز الإسقاط.

## ٢٢ - SMART ECO (اقتصادي ذكي)

تبدل وضع المصباح بين اقتصادي/عادي واقتصادي ذكي.

## ٢٣ - التثبيت السريع

عرض قائمة معلومات عن Quick Install (التثبيت السريع).

## استبدال بطارية وحدة التحكم عن بعد

- 1- لفتح غطاء البطارية، عليك بقلب وحدة التحكم عن بعد حتى يتسنى لك رؤية الجانب الخلفي منها، ثم ادفع إصبعك في المكان المخصص لذلك على الغطاء لينزلق في اتجاه السهم على النحو الموضح. عندئذ ينزلق الغطاء.
- 2- أخرج البطاريات الموجودة (عند الضرورة) وركب بطاريتين قياس AAA، مع مراعاة قطبية البطارية على النحو الموضح في قاعدة حجرة البطاريات. حيث يُطابق القطب الموجب (+) مع الموجب والقطب السالب (-) مع السالب.
- 3- أعد تركيب الغطاء بمحاذاته مع القاعدة ودفعه نحو الأسفل إلى موضعه. توقف عندما يصدر صوت يدل على استقرار الغطاء في مكانه.

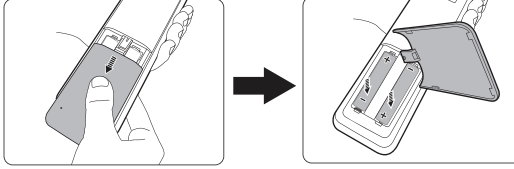

- تجنب درجات الحرارة والرطوبة الزائدة.
- قد يتسبب استبدال البطارية بطريقة غير صحيحة في إتلافها.
- استبدل البطاريات فقط بالنوع المطابق أو المكافئ الذي توصي به الجهة المصنعة.
- تخلص من البطارية المستعملة وفقاً لتعليمات الجهة المصنعة.
- لا تلقِ البطاريات في النار مطلقاً؛ فقد ينجم عن ذلك حدوث انفجار.
- في حالة نفاد طاقة البطارية أو توقفك عن استخدام وحدة التحكم عن بعد لفترة طويلة، أخرج البطارية لمنع تلف وحدة التحكم عن بعد نتيجة لتسرب سائل البطارية.

## النطاق الفعال لوحدة التحكم عن بعد

توجد مستشعرات وحدة التحكم عن بعد التي تعمل بالأشعة تحت الحمراء على الجانب الأمامي والعلوي من جهاز الإسقاط. يجب الإبقاء على وحدة التحكم عن بعد عند زاوية ٣٠ درجة على خط متعامد مع مستشعرات وحدة التحكم عن بعد العاملة بالأشعة تحت الحمراء الموجودة بجهاز الإسقاط حتى تعمل الوحدة بطريقة صحيحة. كما يجب ألا تتجاوز المسافة بين وحدة التحكم عن بعد والمستشعر ٨ أمتار (حوالي ٢٦ قدماً).

تأكد من عدم وجود أي حائل بين وحدة التحكم عن بعد ومستشعر الأشعة تحت الحمراء الموجودة بجهاز الإسقاط من شأنه إعاقة وصول شعاع الأشعة تحت الحمراء إلى الجهاز.

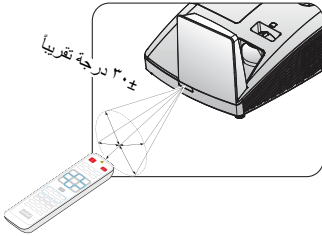

# وضع جهاز الإسقاط

## استخدام التثبيت السريع

يوفر جهاز الإسقاط مفتاحاً نشطاً لضبط تثبيت جهاز الإسقاط ونمط الاختبار والقاعدة على نحو سريع.

يرجى الضغط على تثبيت سريع في وحدة التحكم ثم اضغط على ▲/▼ للتحديد:

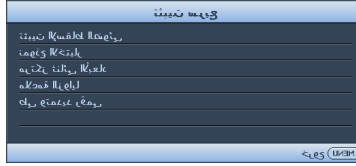
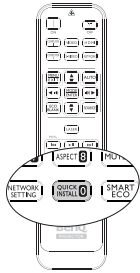

- أ تثبيت جهاز الإسقاط انظر "تصحيح التشوه شبه المنحرف" صفحة ١٥ .
- أ نمط الاختبار: انظر "تصحيح التشوه شبه المنحرف" صفحة ٤٥ .
- أ التشوه شبه المنحرف: انظر "تصحيح التشوه شبه المنحرف" صفحة ٢٨ .

### ١ - اختيار موضع

تم تصميم جهاز الإسقاط بحيث يمكن تثبيته في أحد أوضاع التثبيت الأربعة الممكنة الموضحة هنا:

الحائط الخلفي

الطاولة الأمامية

الطاولة الخلفية

الحائط الأمامي

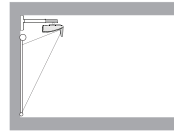
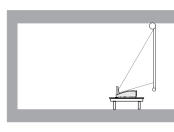
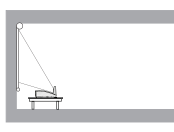
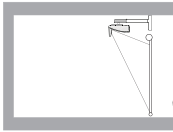

### ٢ - استخدام نموذج الاختبار

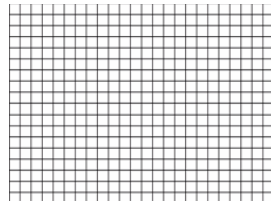

### ٣ - تصحيح الصورة

تصحيح عدم التساوي بين طرفي الصورة 2D



تصحيح ملاءمة الزوايا



طي وتمديد رقمي



قم بإعداد الشاشة عبر المفاتيح السريع (Quick Install) على وحدة التحكم، كما يمكن الذهاب إلى إعداد النظام: أساسي < بعد تشغيل جهاز الإسقاط.



سيحدد تخطيط الغرفة أو التفضيلات الشخصية أنسب موضع لتثبيت الجهاز. ضع حجم الشاشة وموضعها في الاعتبار، فضلاً عن الموضع المناسب لمنفذ التيار وموضع جهاز الإسقاط والمسافة بينه وبين باقي الأجهزة.

## الحصول على حجم مفضل للصورة المسقطة

- 1- التثبيت على الحائط
- 2- الأبعاد (تتضمن جهاز الإسقاط والتثبيت على الحائط)

## أبعاد العرض

راجع "الأبعاد" صفحة ٢٢ لمعرفة مركز أبعاد عدسة جهاز الإسقاط قبل حساب الموضع المناسب.

لتركيب الوحدة اللمسية PointWrite، نزل الملف "installation guide for PointWrite Touch module" (لنيل تركيب الوحدة اللمسية PointWrite) من موقع BenQ على الويب.

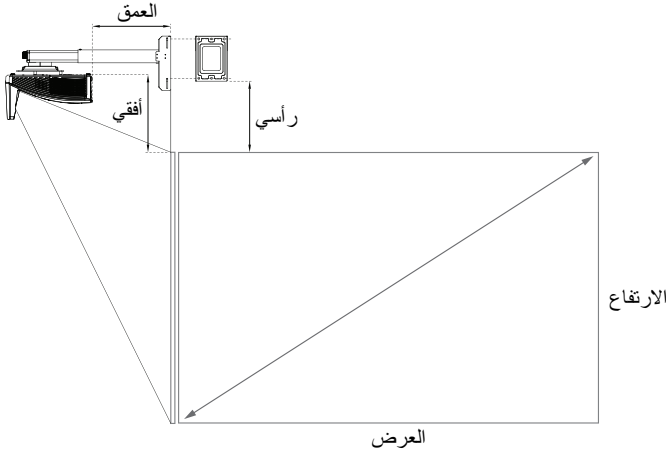

### MW855UST+

نسبة العرض إلى الارتفاع في الشاشة ١٠:١٦ وفي الصورة المعروضة ١٠:١٦.

WXGA											
المسافة بين لوح التثبيت بالحائط وشاشة العرض (V)	معلّمة المقياس	الإراحة (H)		مسافة العرض (D)		ارتفاع الشاشة (h)		عرض الشاشة (W)		حجم الشاشة (فطري)	
		مم	بوصة	مم	بوصة	مم	بوصة	مم	بوصة	مم	بوصة
٢٧٤,٧	٥٠٥	٣٠٠,٠	١١,٨٠	٢٨٩,٠	١١,٤٠	١٠٧٧	٤٢	١٧٢٣	٦٧	٢٠٣٢	٨٠
٢٨٩,٠	٥٤٠	٣١٤,٣	١٢,٤٠	٣٢٦,٩	١٢,٩٠	١١٤٤	٤٥	١٨٣١	٧١	٢١٥٩	٨٥
٢٩٤,٩	٥٥٥	٣٢٠,٢	١٢,٦٠	٣٤١,٩	١٣,٥٠	١١٧١	٤٦	١٨٧٤	٧٣	٢٢١٠	٨٧
٣٠٣,٦	٥٨٠	٣٢٨,٩	١٣,٠٠	٣٦٤,٧	١٤,٤٠	١٢١٢	٤٧	١٩٣٩	٧٦	٢٢٨٦	٩٠
٣٠٩,١	٥٩٥	٣٣٤,٤	١٣,٢٠	٣٧٩,٧	١٥,٠٠	١٢٣٩	٤٨	١٩٨٢	٧٧	٢٣٣٧	٩٢
٣١٧,٧	٦١٥	٣٤٣,٠	١٣,٥٠	٤٠٢,١	١٥,٨٠	١٢٧٩	٥٠	٢٠٤٦	٨٠	٢٤١٣	٩٥
٣٢٣,٦	٦٣٠	٣٤٨,٩	١٣,٧٠	٤١٧,٢	١٦,٤٠	١٣٠٦	٥١	٢٠٨٩	٨١	٢٤٦٤	٩٧
٣٣١,٦	٦٥٥	٣٥٦,٩	١٤,٠٠	٤٣٩,٩	١٧,٣٠	١٣٤٦	٥٣	٢١٥٤	٨٥	٢٥٤٠	١٠٠

## MH856UST+

نسبة العرض إلى الارتفاع في الشاشة ٩:١٦ وفي الصورة المعروضة ٩:١٦.

1080P											
المسافة بين لوح التثبيت بالحائط وشاشة العرض (V)	معلّمة المقياس	الإراحة (H)		مسافة العرض (D)		ارتفاع الشاشة (h)		عرض الشاشة (W)		حجم الشاشة (فطري)	
		مم	بوصة	مم	بوصة	مم	بوصة	مم	بوصة	مم	بوصة
٣٠٥,٩	٥٥٠	٣٣١,٢	١٣,٠٠	٣٣٥,٤	١٣,٢٠	١١٠,٧	٤٣٦	١٩٦٨	٧٧,٥	٣٠,٥	١٢,٥
٣٠٩,٢	٥٦٠	٣٣٤,٥	١٣,٢٠	٣٤٣,٠	١٣,٥٠	١١٢,٠	٤٤١	١٩٩١	٧٨,٤	٣٠,٩	١٢,٦
٣٢٥,٢	٥٩٥	٣٥٠,٥	١٣,٨٠	٣٨٠,٠	١٤,٩٦	١١٨,٣	٤٦٦	٢١٠٣	٨٢,٨	٣٢,٥	١٣,٠
٣٣١,٤	٦١٠	٣٥٦,٧	١٤,٠٠	٣٩٥,٠	١٥,٥٥	١٢٠,٨	٤٧٦	٢١٤٨	٨٤,٥	٣٣,٠	١٣,٢
٣٤٠,٩	٦٣٠	٣٦٦,٢	١٤,٤٠	٤١٦,٣	١٦,٣٩	١٢٤,٥	٤٩٠	٢٢١٣	٨٧,١	٣٤,٠	١٣,٤
٣٤٨	٦٤٥	٣٧٣,٣	١٤,٧٠	٤٣٢,٥	١٧,٠٣	١٢٧,٢	٥٠١	٢٢٦٢	٨٩,١	٣٥,٠	١٣,٦

يذكر أن نسبة التفاوت بين الأرقام تصل إلى ٥٪ نتيجة الاختلاف بين المكونات البصرية. لذا توصي شركة BenQ في حال اعتزامك تركيب جهاز الإسقاط بشكل دائم باختبار مقياس الإسقاط ومسافته باستخدام الجهاز نفسه في المكان المطلوب قبل الشروع في تركيبه، وذلك للتأكد من مراعاة خصائص المكونات البصرية لجهاز الإسقاط؛ إذ يفيد ذلك كثيراً في تحديد وضع التركيب الصحيح الذي يتناسب على النحو الأمثل مع مكان التركيب.

من المستحسن ضبط التركيز بعد ١٥ دقيقة من تشغيل الطاقة بسبب الانحراف الطفيف للعدسة من تغيير درجات الحرارة.

## المواصفات المحدودة لإنحراف العدسة (غير متاح في MH856UST+)

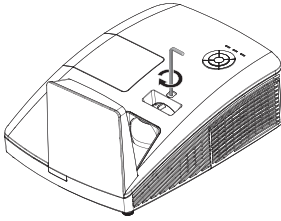
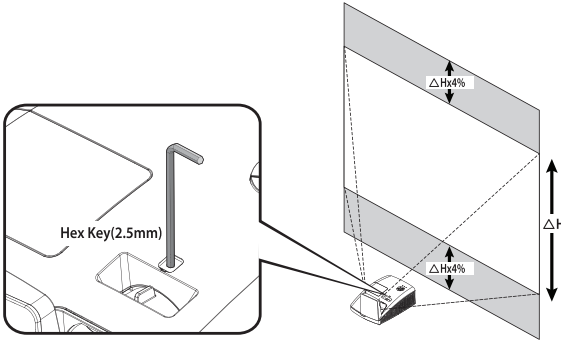

لتغيير صورة العرض إلى أسفل، قم بلف الضابط في اتجاه عقرب الساعة.

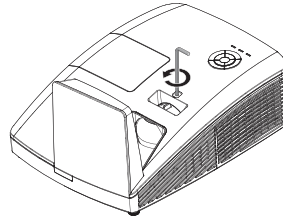

لتغيير صورة العرض إلى أعلى، قم بلف الضابط عكس عقرب الساعة.

## تثبيت جهاز العرض

إذا كنت تنوي تثبيت جهاز العرض، فإننا ننصحك بشدة أن تستخدم مجموعة الأدوات المناسبة لتركيب جهاز العرض من BenQ وأن تتأكد من تثبيته بطريقة آمنة ومحكمة.

إذا استخدمت مجموعة أدوات تثبيت جهاز العرض من ماركة أخرى غير BenQ، فهناك خطر محتمل بسقوط جهاز العرض بسبب التثبيت غير السليم وذلك من خلال استخدام مسامير غير صحيحة من حيث الطول والمقاس.

### قبل تثبيت جهاز العرض

- استخدم مجموعة أدوات التثبيت بالحائط الخاصة بجهاز عرض BenQ المرفقة بصندوق البيع. الرجاء الرجوع إلى دليل المستخدم في صندوق مجموعة أدوات التثبيت بالحائط للاطلاع على تفاصيل التركيب.
- توصيك شركة BenQ أيضاً بشراء كبل حماية متوافق مع قفل Kensington وإحكام توصيله بكل من فتحة قفل Kensington في جهاز العرض وقاعدة كثيفة التثبيت. سيؤدي هذا الكبل الدور الثاني في تثبيت جهاز العرض إذا أصبح تثبيته في كثيفة التثبيت غير محكم.
- اطلب من الوكيل تركيب جهاز العرض من أجلك. قد يؤدي تركيب جهاز العرض بنفسك إلى سقوطه والتسبب في حدوث إصابة.
- اتخذ الإجراءات الضرورية لمنع سقوط جهاز العرض، مثلما هو الحال عند وقوع زلزال.
- لا يغطي الضمان أي تلف بالمنتج ناتج من تثبيت جهاز العرض باستخدام مجموعة أدوات تثبيت جهاز عرض من ماركة أخرى غير BenQ.
- انتبه إلى درجة الحرارة المحيطة بالبيئة التي يتم فيها تثبيت جهاز العرض في حائط أو سقف. إذا تم استخدام جهاز تدفئة، فقد تكون درجة الحرارة المحيطة بالسقف أعلى من المتوقع.
- اقرأ دليل المستخدم لمجموعة أدوات التثبيت للاطلاع على نطاق عزم الدوران. فقد يؤدي إحكام الربط بعزم دوران أعلى من النطاق الموصى به إلى تلف جهاز العرض؛ مما يتسبب في سقوطه.
- تأكد من وجود مأخذ التيار الكهربائي عند ارتفاع يمكن الوصول إليه بحيث يمكنك إيقاف تشغيل جهاز العرض بسهولة.

### تركيب جهاز العرض على كثيفة تثبيت جهاز العرض بالحائط

١- أزلق جهاز العرض في كثيفة التثبيت بالحائط.

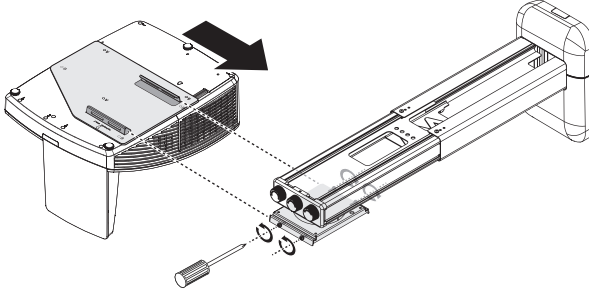

٢- اضبط الإمالة الرأسية/الانحناف الأفقي/التدوير الأفقي لضبط محاذاة الشاشة وموضع الصورة.

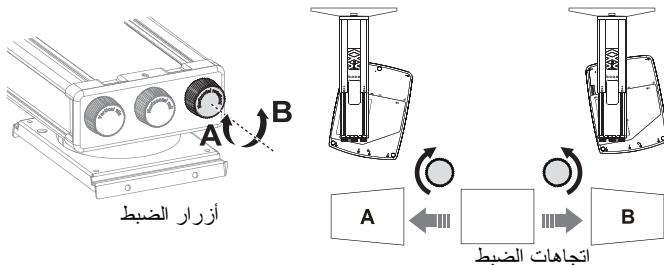
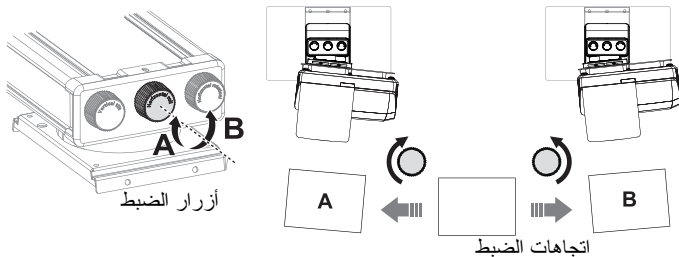
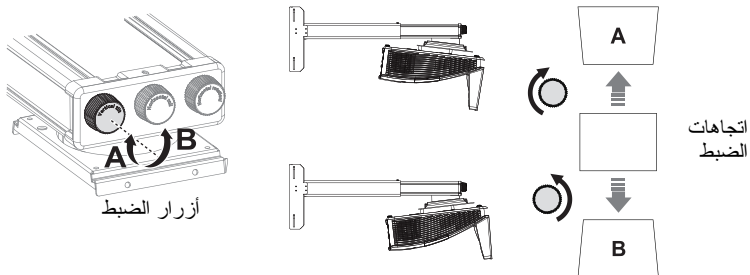

٣- اضبط الانزلاق للأمام/للخلف لتصغير الصورة أو تكبيرها.

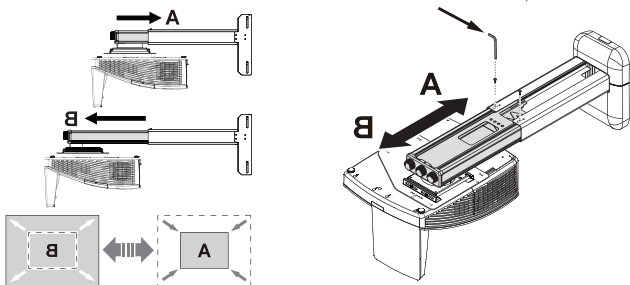



# التوصيل

عند توصيل مصدر إشارة بجهاز الإسقاط، تأكد مما يلي:

- 1- إيقاف تشغيل جميع الأجهزة قبل إجراء أية توصيلات.
- 2- استخدام كبلات الإشارة الصحيحة لكل مصدر.
- 3- التأكد من إحكام تثبيت جميع الكبلات.

بالنسبة للتوصيلات الموضحة أعلاه، قد لا تكون بعض الكبلات مرفقة مع جهاز الإسقاط (انظر "محتويات العبوة" صفحة 8). ويمكن شراء هذه الكبلات من محلات بيع الإلكترونيات.

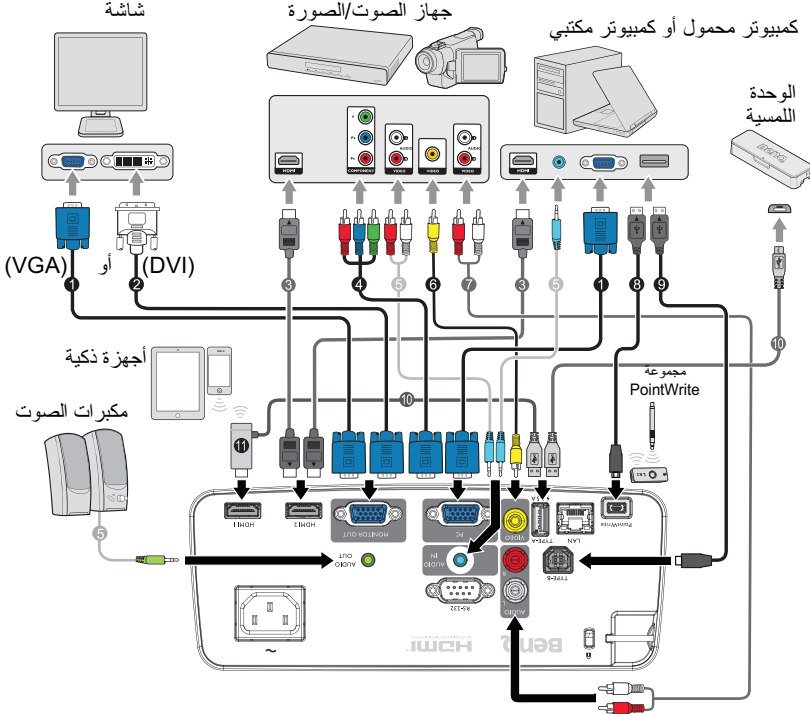



- |   |  |
|---|--|
| 7- كبل الصوت يسار/يمين  | 1- كبل VGA   |
| 8- كبل USB  | 2- كبل VGA إلى DVI-A   |
| 9- كبل USB (من نوع B مع نوع A)  | 3- كبل HDMI  |
| 10- كبل USB (من نوع A إلى نوع B مصغر):<br>التوصيل بالوحدة الللمسية أو<br>بدونجّل HDMI للإمداد بالطاقة | 4- كبل مهائئ Component Video<br>(فيديو مركب) إلى VGA (D-Sub) |
| 11- دونجّل HDMI<br>(دونجّل QCast Mirror، وما إلى ذلك)   | 5- كبل الصوت   |
|   | 6- كبل الفيديو   |

لا تقوم العديد من أجهزة الكمبيوتر المحمول بتشغيل منافذ الفيديو الخارجية الخاصة بها عند توصيلها بجهاز الإسقاط. وعادة ما يؤدي الضغط على مجموعة مفاتيح مثل FN + F3 أو FN + F4 إلى تشغيل شاشة العرض الخارجية /أو إيقاف تشغيلها. حدد أحد مفاتيح الوظائف التي عليها العلامة CRT/LCD أو أحد مفاتيح الوظائف التي تحمل رمز الشاشة على الكمبيوتر المحمول. اضغط على الزر FN ثم على مفتاح الوظائف الذي يحمل العلامة في الوقت ذاته. ويرجى الرجوع إلى وثائق الكمبيوتر المحمول للتعرف على مجموعة مفاتيح الكمبيوتر المحمول.

## توصيل أجهزة مصادر الفيديو

لن تحتاج سوى لتوصيل جهاز الإسقاط بجهاز من أجهزة مصادر الفيديو باستخدام إحدى طرق التوصيل، إلا أن كل طريقة من هذه الطرق توفر مستوى مختلفاً من جودة الفيديو. وتعتمد الطريقة التي تختارها إلى حد بعيد على توافر أطراف التوصيل المتوافقة في كل من جهاز الإسقاط وجهاز مصدر الفيديو كما هو موضح أدناه:

جودة الصورة	شكل طرف التوصيل	اسم طرف التوصيل
الأفضل		HDMI
أفضل		الفيديو المركب
عادي		فيديو

## توصيل الصوت

يحتوي جهاز الإسقاط على اثنين من سماعتين مضمنتين مصممتين لتوفير وظيفة الصوت الأساسية التي تصاحب العروض التقديمية للبيانات الخاصة بأغراض العمل فقط. وهي غير مصممة أو مخصصة للاستخدام في إخراج صوت الاستريو كما هو متوقع في تطبيقات المسرح أو السينما المنزلية.

سيتم كتم صوت مكبر الصوت المدمج عند توصيل مقيس **AUDIO OUT**.

• في حالة عدم عرض صورة الفيديو المحددة بعد تشغيل جهاز الإسقاط وتحديد مصدر الفيديو الصحيح، تحقق من تشغيل جهاز مصدر الفيديو وعمله بشكل صحيح. تحقق كذلك من توصيل كبلات الإشارة بشكل صحيح.

## توصيل الأجهزة الذكية

يتمتع جهاز العرض بالقدرة على عرض المحتوى مباشرة من جهاز ذكي باستخدام دونجل لاسلكي.

(مثل BenQ QCastMirror) دونجل HDMI لاسلكي

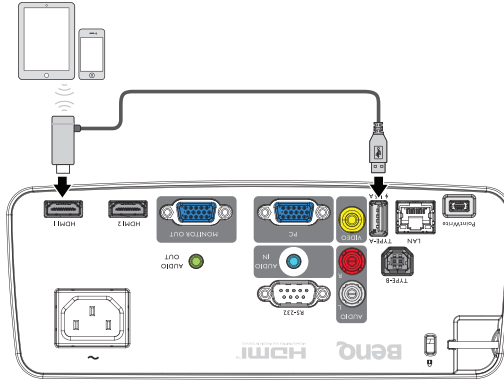

• وصلّ الدونجل بمنفذ HDMI 1 أو HDMI 2 ومنفذ USB من نوع A في جهاز العرض وبدّل إشارة الدخل إلى HDMI 1 أو HDMI 2.

## تشغيل الصوت من خلال جهاز الإسقاط

يمكن استخدام سماعة جهاز الإسقاط في العروض التقديمية، كما يمكن توصيل سماعات منفصلة بمقبس AUDIO OUT (خرج الصوت) بجهاز الإسقاط.

إذا كان لديك نظام صوت منفصل، فقد ترغب على الأرجح في توصيل خرج صوت مصدر الفيديو بنظام الصوت هذا، بدلاً من توصيله بجهاز الإسقاط ذي الصوت.

وبمجرد التوصيل، يمكن التحكم في الصوت عن طريق قوائم المعلومات المعروضة على شاشة جهاز الإسقاط (OSD). الجدول التالي يوضح طرق التوصيل للأجهزة المختلفة وأماكن خروج الصوت.

الجهاز	الكمبيوتر/الكمبيوتر الشخصي	المكونات/ الفيديو/فيديو فائق الجودة	HDMI
منفذ دخل الصوت	دخل الصوت (مقبس صغير)	الصوت (يسار/يمين)	HDMI
يمكن لجهاز الإسقاط تشغيل الصوت من...	دخل الصوت (مقبس صغير)	الصوت (يسار/يمين)	HDMI
منفذ خرج الصوت	خرج الصوت	خرج الصوت	خرج الصوت

تحدد إشارة الدخل المحددة أي الأصوات سيتم تشغيلها من خلال سماعات جهاز الإسقاط، ونوع الصوت الخارج من جهاز الإسقاط عند توصيل AUDIO OUT. إذا قمت باختيار إشارة الكمبيوتر/الكمبيوتر الشخصي، يمكن لجهاز الإسقاط تشغيل الصوت المستقبل من مقبس دخل الصوت. إذا قمت باختيار إشارة مركب/فيديو، يمكن لجهاز الإسقاط تشغيل الصوت المستقبل من الصوت (يسار/يمين).

## بدء تشغيل جهاز الإسقاط

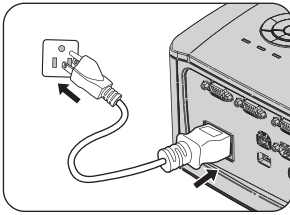

- 1- وصل كبل الطاقة بجهاز الإسقاط وبالمقبس الموجود في الحائط. ثم شغل مفتاح مقبس الحائط (إذا كان مزوداً بمفتاح). تأكد من إضاءة ضوء مؤشر الطاقة على جهاز الإسقاط باللون البرتقالي بعد توصيل التيار.

يرجى استعمال الملحقات الأصلية المرفقة مع جهاز الإسقاط (مثل كبل الطاقة) لتجنب أية مخاطر مثل حدوث صدمة كهربائية أو نشوب حريق. ⚠️

- 2- اضغط على **POWER** الموجود على جهاز الإسقاط (⏻) أو

وحدة التحكم عن بعد (⏻) لبدء تشغيل الجهاز وعندئذٍ يصدر صوت نغمة التشغيل. يومض مؤشر الطاقة باللون الأخضر ويستمر في الإضاءة بنفس اللون عندما يكون جهاز الإسقاط قيد التشغيل.

يستغرق إجراء بدء التشغيل حوالي ٣٠ ثانية، وفي المرحلة التالية لبدء التشغيل، يظهر شعار بدء التشغيل. (عند الضرورة) قم بتدوير عجلة التركيز البؤري لضبط درجة وضوح الصورة.

إيقاف نغمة التنبيه، انظر "إيقاف تشغيل نغمة التشغيل/الإيقاف" صفحة ٤٤، للاطلاع على التفاصيل.

ⓘ إذا كان جهاز الإسقاط لا يزال ساخنًا من أثر عملية التشغيل السابقة، فسيتم تشغيل مروحة التبريد لمدة ٩٠ ثانية تقريبًا قبل إمداد المصباح بالطاقة.

Please Select Language			
English	한국어	Hrvatski	हिन्दी
Français	Svenska	Română	
Deutsch	Nederlands	Norsk	
Italiano	Türkçe	Dansk	
Español	Čeština	Български	
Русский	Português	suomi	
繁體中文	Twi	Indonesian	
简体中文	Polski	Ελληνικά	
日本語	Magyar	العربية	
Press Enter to confirm, Exit to leave			

- 3- لاستخدام قوائم المعلومات المعروضة على الشاشة، يرجى ضبطها أولاً على اللغة المطلوبة.

- 4- إذا طُلب منك إدخال كلمة مرور، فاضغط على مفاتيح الأسهم لإدخال كلمة مرور مكونة من خمسة أرقام. راجع "استخدام وظيفة كلمة المرور" صفحة ٣١ للاطلاع على التفاصيل.

- 5- قم بتشغيل جميع الأجهزة المتصلة.

- 6- سوف يبدأ جهاز الإسقاط في البحث عن إشارات الدخل.

تظهر إشارة الدخل الحالية التي تم البحث عنها في أعلى الزاوية اليسرى من الشاشة. إذا لم يتمكن جهاز الإسقاط من اكتشاف إشارة صالحة، يستمر ظهور رسالة "لا توجد إشارات" إلى أن يتم العثور على إشارة دخل.

يمكنك كذلك الضغط على الزر **SOURCE** من على جهاز الإسقاط أو وحدة التحكم عن بعد لتحديد إشارة الدخل المطلوبة. راجع "تغيير إشارة الدخل" صفحة ٣٣ للاطلاع على التفاصيل.

ⓘ في حالة تجاوز تردد/بقة إشارة الدخل نطاق تشغيل جهاز الإسقاط، ستظهر الرسالة خارج النطاق على شاشة فارغة. يرجى التغيير إلى إشارة دخل تتوافق مع بقة جهاز الإسقاط أو ضبط إشارة الدخل على (عدد أقل). راجع "جول التوقيت" صفحة ٧٦ للاطلاع على التفاصيل.

للحفاظ على العمر الافتراضي للمصباح، انتظر ٥ دقائق على الأقل قبل إيقاف تشغيله فور تشغيل جهاز الإسقاط. ⚠️

## ضبط الصورة المسقطة

### ضبط زاوية الإسقاط

جهاز الإسقاط مزود بثلاث أقدام لضبط. وتساعد هذه الأقدام في تغيير ارتفاع الصورة وزاوية إسقاطها. لضبط جهاز الإسقاط:

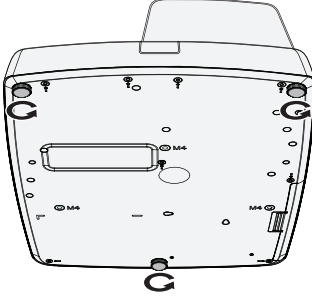

اربط قدم الضبط لضبط الزاوية الأفقية.

لإعادة القدم إلى موضعها، ثبّت جهاز العرض ثم أنزله ببطء. وبعد ذلك قم بتثبيت قدم الاتزان الخلفية في اتجاه معاكس.

إذا لم يكن جهاز الإسقاط موضعاً على سطح مستو أو في حالة عدم تعامد الشاشة والجهاز مع بعضهما، فإن ذلك يؤدي إلى حدوث انحراف في الصورة المسقطة. لتصحيح هذا الوضع، انظر "تصحيح التشوه" في صفحة ٢٨ لمعرفة التفاصيل.

- لا تنظر إلى العسة أثناء تشغيل المصباح. فقد يؤدي ضوء المصباح الشديد عينيك. ⚠
- توخ الحذر عند الضغط على زر ضبط التوازن لأنه قريب من فتحة التهوية التي يخرج منها الهواء الساخن.

### الضبط التلقائي للصورة

قد تحتاج في بعض الحالات إلى تحسين جودة الصورة. ولعمل ذلك، اضغط على تلقائي بجهاز الإسقاط أو وحدة التحكم عن بعد، وخلال ٣ ثوان، تعمل وظيفة الضبط التلقائي الذكي المضمنة في الجهاز على إعادة ضبط قيم التردد والساعة لتقديم صورة بأفضل جودة ممكنة.

تُعرض معلومات المصدر الحالي في الركن العلوي الأيسر من الشاشة لمدة ٣ ثوان.

- تصبح شاشة العرض فارغة أثناء تشغيل خيار تلقائي.
- هذه الوظيفة غير متاحة إلا عند اختيار إشارة الكمبيوتر الشخصي (RGB تناظري).

### ضبط حجم الصورة ودرجة وضوحها

قم بزيادة حدة الصورة بتدوير عجلة التركيز البؤري.

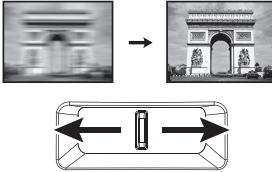

## تصحيح التشوه شبه المنحرف ثنائي الأبعاد

تتيح لك وظيفة تصحيح التشوه شبه المنحرف ثنائي الأبعاد تركيب جهاز العرض في مكان أوسع مقارنةً بأجهزة العرض التقليدية التي تتطلب التركيب في موضع ضيق أمام الشاشة. ولمعالجة هذه المشكلة، يجب تصحيحها يدويًا باتباع إحدى الخطوات التالية.

- باستخدام جهاز الإسقاط أو جهاز التحكم عن بعد

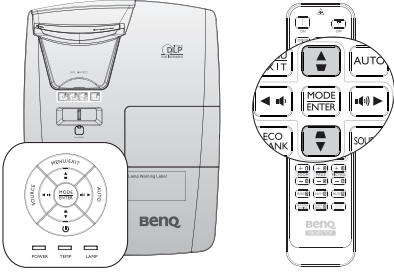

اضغط على  $\blacktriangle$  /  $\blacktriangledown$  في جهاز الإسقاط أو وحدة التحكم عن بعد لعرض صفحة تصحيح التشوه شبه المنحرف، اضغط على  $\blacktriangle$  /  $\blacktriangledown$  لضبط القيم الرأسية من -10 إلى 10. واضغط على  $\blacktriangle$  /  $\blacktriangledown$  لضبط القيم الأفقية من -10 إلى 10.

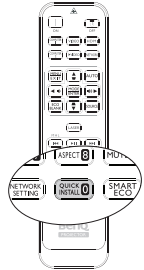

- استخدام قائمة المعلومات المعروضة على الشاشة (OSD)
- 1- اضغط على **MENU/EXIT** (القائمة/خروج) ثم اضغط على  $\blacktriangle$  /  $\blacktriangledown$  إلى أن يتم تحديد قائمة **Display** (الشاشة).
- 2- اضغط على  $\blacktriangledown$  لتحديد **ثنائي الأبعاد** ثم اضغط على **MODE/ENTER** (الوضع /إخفال)؛ عندئذٍ تظهر صفحة **ثنائي الأبعاد**.
- 3- اضغط على  $\blacktriangle$ ،  $\blacktriangledown$ ،  $\blacktriangleleft$ ،  $\blacktriangleright$  لضبط قيم التشوه شبه المنحرف.

- استخدام المفتاح **QUICK INSTALL**
- 1- اضغط على **QUICK INSTALL** في وحدة التحكم عن بعد.

- 2- اضغط على  $\blacktriangledown$  لتحديد **ثنائي الأبعاد** ثم اضغط على **MODE/ENTER** (الوضع /إخفال)؛ عندئذٍ تظهر صفحة **ثنائي الأبعاد**.
- 3- اضغط على  $\blacktriangle$ ،  $\blacktriangledown$ ،  $\blacktriangleleft$ ،  $\blacktriangleright$  لضبط قيم التشوه شبه المنحرف.

## تصحيح ملائمة الزوايا

يُستخدم هذا الإعداد في ضبط الزوايا الأربعة للصورة يدوياً من خلال تعيين القيم الأفقية والرأسية.



- استخدام قائمة العرض على الشاشة (OSD)
- 1- اضغط على **MENU/EXIT** (القائمة/خروج) ثم اضغط على **◀/▶** إلى أن يتم تحديد قائمة **Display** (الشاشة).
- 2- اضغط على **▼** لتحديد (ملائمة الزاوية) ثم اضغط على **MENU/ENTER** (قائمة/إدخال)، عندئذٍ ستظهر صفحة (ملائمة الزاوية).

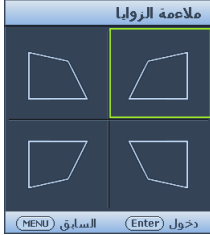

- 3- اضغط على **▲, ▼, ▶, ◀** لتحديد إحدى الزوايا الأربعة ثم اضغط على **MODE/ENTER** (الوضع/إدخال).

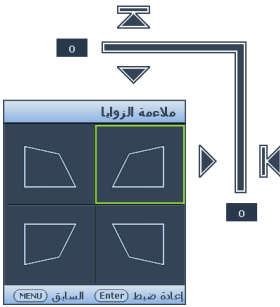

- 4- اضغط على **▲/▼** لضبط القيم الرأسية من 0 إلى 60.
- 5- اضغط على **▶/◀** لضبط القيم الأفقية من 0 إلى 60.

## إشعار ضبط عدم التساوي بين طرفي الصورة 2D وملائمة الزوايا

تتعلق وظيفة ملائمة الزاوية بوظيفة تصحيح التشوه شبه المنحرف ثنائي الأبعاد، حيث تجري كل منهما عمليات ضبط لتصحيح تشوه الصورة. وبالتالي عند تصحيح تشوه الصورة، ينبغي استخدام كل من وظيفتي ملائمة الزاوية وتصحيح التشوه شبه المنحرف ثنائي الأبعاد بالتزامن مع تحقيق أفضل شكل للصورة.

لتحقيق أفضل شكل للصورة:

- عند تركيب جهاز العرض، قم بمحاذاة جهاز العرض مع الشاشة بحيث يصبحوا متعامدين على بعضهم البعض بقدر الإمكان، من أجل الحد من تشوه الصورة.
- عند إجراء عمليات ضبط ملائمة الزاوية، في حالة عدم التمكن من تحقيق التأثير المطلوب، قم بضبط قيمة تصحيح التشوه شبه المنحرف ثنائي الأبعاد وإعادة المحاولة مرة أخرى.
- عند إجراء عمليات ضبط تصحيح التشوه شبه المنحرف ثنائي الأبعاد، في حالة عدم التمكن من تحقيق التأثير المطلوب، قم بضبط قيمة ملائمة الزاوية وإعادة المحاولة مرة أخرى.

# استخدام القوائم

جهاز الإسقاط مزود بقوائم المعلومات المعروضة على الشاشة بغرض إجراء العديد من عمليات الضبط والإعداد. وفيما يلي نظرة عامة على قائمة المعلومات المعروضة على الشاشة.



لاستخدام قوائم OSD (المعلومات المعروضة على الشاشة)، يرجى ضبطها أولاً على اللغة المطلوبة.

- 1- اضغط على زر MENU/ENTER (القائمة/خروج) 3- اضغط على ▼ لتحديد Language (اللغة) ثم اضغط على ◀/▶ لتحديد أحد اللغات المطلوبة.



- 2- استخدم ▶/◀ لتحديد قائمة System Setup: Basic (إعداد النظام: أساسي).

اضغط على MENU/ENTER (القائمة/خروج) في جهاز الإسقاط أو وحدة التحكم عن بعد مرتين\*، للخروج وحفظ الإعدادات.



## تأمين جهاز الإسقاط

### استخدام قفل كبل الحماية

يجب تركيب جهاز الإسقاط في مكان آمن لمنع تعرضه للسرقة، أو يمكنك شراء أحد الأقفال، مثل قفل Kensington، لتأمين الجهاز. يمكن تحديد مكان فتحة تثبيت قفل Kensington على الجانب الأيسر من جهاز الإسقاط. راجع "فتحة Kensington ضد السرقة" صفحة ٩ للاطلاع على التفاصيل.

عادة ما يكون قفل كبل الحماية Kensington مكوناً من مفتاح (مفاتيح) وقفل. راجع الوثائق المرفقة مع القفل للتعرف على كيفية استخدامه.

### استخدام وظيفة كلمة المرور

يحتوي جهاز الإسقاط على خيار لإعداد الحماية بكلمة المرور، وذلك لأغراض الحماية ومنع الاستخدام غير المصرح به. يمكن إعداد كلمة المرور من خلال قائمة المعلومات المعروضة على الشاشة.

⚠ تحذير: ستواجه صعوبات إذا قمت بتنشيط وظيفة تأمين بدء التشغيل ثم نسيان كلمة المرور بعد ذلك. قم بطباعة هذا الدليل (إذا اقتضت الضرورة) واكتب كلمة المرور التي استخدمتها فيه، واحتفظ به في مكان آمن للرجوع إليها عند الحاجة.

### إعداد كلمة المرور

ⓘ بمجرد تعيين كلمة المرور، لا يمكن استخدام الجهاز إلا بعد إدخال كلمة المرور الصحيحة في كل مرة يتم فيها تشغيله.

١- افتح قائمة OSD وانتقل إلى قائمة إعداد النظام: متقدم < إعدادات الحماية اضغط على زر /ENTER /MODE. عندئذٍ تظهر صفحة إعدادات الحماية.

٢- حدد تغيير إعدادات الحماية ثم اضغط على /MODE/ENTER.

٣- كما هو موضح بالصورة يميناً، تمثل مفاتيح الأسهم الأربعة (▲، ▼، ►، ◀) على التوالي ٤ أرقام هي (١، ٢، ٣، ٤). ووفقاً لكلمة المرور المراد إعدادها، اضغط على مفاتيح الأسهم لإدخال خمسة أرقام لكلمة المرور.

٤- أكد على كلمة المرور الجديدة وذلك بإدخالها من جديد.

بمجرد ضبط كلمة المرور، تعود قائمة OSD إلى صفحة إعدادات الحماية.

٥- لتنشيط وظيفة تأمين بدء التشغيل، اضغط على ▲/▼ لتحديد تأمين بدء التشغيل ثم اضغط على ►/◀ لتحديد تشغيل.

٦- لتنشيط وظيفة قفل التحكم في الويب، اضغط على ▲/▼ لتحديد قفل التحكم في الويب ثم اضغط على ►/◀ لتحديد تشغيل.

في حال تنشيط وظيفة قفل التحكم في الويب، يتعين عليك إدخال كلمة المرور الصحيحة لتغيير إعدادات جهاز الإسقاط من خلال نظام عرض شبكة جهاز الإسقاط.

ⓘ تظهر الأرقام التي يتم إدخالها في شكل نجوم على الشاشة. اكتب كلمة المرور المحددة في هذا الدليل مسبقاً أو فور إدخالها لكي تكون متاحة لك حال نسيانها.

كلمة المرور: \_ \_ \_ \_ \_  
احتفظ بهذا الدليل في مكان آمن.

٧- للخروج من قائمة العرض على الشاشة، اضغط على /MENU/EXIT.



## في حالة نسيان كلمة المرور



إذا كانت وظيفة كلمة المرور نشطة، فسيطلب منك إدخال كلمة المرور المؤلفة من خمسة أرقام في كل مرة تشغل فيها جهاز الإسقاط. وإذا أدخلت كلمة مرور غير صحيحة، ستظهر رسالة تفيدي خطأ كلمة المرور كما هو موضح في الصورة يميناً، وتستمر لثلاث ثوان، ثم تظهر بعد ذلك رسالة "إدخال كلمة المرور". يمكنك تكرار المحاولة بإدخال كلمة مرور أخرى مكونة من خمسة أرقام، أو في حالة عدم تسجيل كلمة المرور في هذا الدليل وعجزت عن تذكرها تماماً، فيمكنك حينئذ اللجوء إلى إجراء استرجاع كلمة المرور. راجع "استخدام إجراء استرجاع كلمة المرور" صفحة ٣٢ لمعرفة التفاصيل.

إذا أدخلت كلمة مرور غير صحيحة خمس مرات متتالية، فسيتوقف تشغيل جهاز الإسقاط تلقائياً خلال وقت قصير.

## استخدام إجراء استرجاع كلمة المرور



- 1- اضغط مع الاستمرار على زر تلقائي الموجود على جهاز الإسقاط أو وحدة التحكم عن بعد لمدة ٣ ثوان. عندئذ يظهر على شاشة الجهاز رقم الكود.
- 2- اكتب الرقم ثم أوقف تشغيل جهاز الإسقاط.
- 3- اطلب المساعدة من مركز خدمة BenQ المحلي لفك شفرة الرقم. وربما يُطلب منك تقديم مستندات أو إيصال الشراء للتأكد من أنك مستخدم مرخص لك باستخدام الجهاز.

## تغيير كلمة المرور

- 1- افتح قائمة OSD وانتقل إلى قائمة إعداد النظام: متقدم < إعدادات الحماية > تغيير كلمة المرور.
- 2- اضغط على زر **MODE/ENTER**. تظهر الرسالة "إدخال كلمة المرور الحالية".
- 3- ادخل كلمة المرور القديمة.
- إذا كانت كلمة المرور صحيحة، ستظهر رسالة "إدخال كلمة مرور جديدة".
- إذا كانت كلمة المرور غير صحيحة، ستظهر رسالة الإعلام تفيدي خطأ كلمة المرور لثلاث ثوان، وتظهر رسالة "إدخال كلمة المرور الحالية" لتعيد المحاولة. يمكنك الضغط على **MENU/EXIT** لإلغاء التغيير أو محاولة إدخال كلمة مرور أخرى.
- 4- أدخل كلمة مرور جديدة.

تظهر الأرقام التي يتم إدخالها في شكل نجوم على الشاشة. اكتب كلمة المرور المحددة في هذا الدليل مسبقاً أو فور إدخالها لكي تكون متاحة لك حال نسيانها.

كلمة المرور: \_\_\_\_\_  
احتفظ بهذا الدليل في مكان آمن.

- 5- أكد على كلمة المرور الجديدة وذلك بإدخالها من جديد.



- ٦- لقد نجحت في تعيين كلمة مرور جديدة للجهاز. فتذكر إدخال كلمة المرور الجديدة في المرة المقبلة التي تقوم فيها بتشغيل جهاز الإسقاط.
- ٧- للخروج من قائمة العرض على الشاشة، اضغط على **MENU/EXIT**.

## تعطيل وظيفة كلمة المرور

لتعطيل حماية كلمة المرور، ارجع إلى قائمة إعداد النظام: متقدم < إعدادات الحماية > تغيير إعدادات الحماية بعد فتح نظام قائمة المعلومات المعروضة على الشاشة. اضغط على زر **MODE/ENTER**. تظهر حينئذ رسالة "إخفال كلمة المرور". أدخل كلمة المرور الحالية.

١. إذا كانت كلمة المرور صحيحة، تعود قائمة OSD إلى إعدادات الحماية. اضغط على ▼ لتحديد تأمين بدء التشغيل ثم اضغط على ►/◀ لتحديد إيقاف. ولن يطلب منك إدخال كلمة المرور في المرة القادمة التي تقوم فيها بتشغيل الجهاز.  
اضغط على ▼ لتحديد قفل التحكم في الويب ثم اضغط على ►/◀ لتحديد إيقاف التشغيل. يتم تحرير وظيفة قفل التحكم في الويب وعليه يمكن تغيير إعدادات جهاز الإسقاط من خلال نظام عرض شبكة جهاز الإسقاط.
٢. إذا كانت كلمة المرور غير صحيحة، فستظهر رسالة خطأ كلمة المرور لمدة ثلاث ثوانٍ، وتظهر الرسالة "إخفال كلمة المرور". نكرر المحاولة. يمكنك الضغط على **MENU/EXIT** لإلغاء التغيير أو محاولة إدخال كلمة مرور أخرى.

ⓘ لاحظ أنه بالرغم من تعطيل وظيفة كلمة المرور، فباتك بحاجة للاحتفاظ بكلمة المرور القديمة لربما تحتاجها لإعادة تنشيط وظيفة كلمة المرور بإدخال كلمة المرور القديمة.

## التبديل بين إشارات الدخول

- يمكن توصيل جهاز الإسقاط بعدة أجهزة في وقت واحد، ومع ذلك، لا يستطيع الجهاز عرض أكثر من شاشة واحدة كاملة لجهاز واحد في المرة الواحدة.
- إذا كنت تريد أن يقوم جهاز الإسقاط بالبحث عن الإشارات تلقائياً، تأكد من أن وظيفة البحث التلقائي السريع في قائمة **Source** على وضع تشغيل (وهو الإعداد الافتراضي لجهاز الإسقاط).
- يمكنك أيضاً التبديل يدوياً بين إشارات الدخول المتاحة.

- ١- اضغط على **SOURCE** بجهاز الإسقاط أو اضغط مباشرة على مصدر الدخول بوحدة التحكم عن بعد. حينئذ يظهر شريط تحديد المصدر.
- ٢- اضغط ▼/▲ حتى يتم تحديد الإشارة المطلوبة، ثم اضغط **MODE/ENTER**.  
وبمجرد رصد الإشارة، تظهر معلومات المصدر المحدد على الشاشة لعدة ثوانٍ. وفي حالة توصيل أكثر من جهاز واحد بجهاز الإسقاط، يتعين تكرار الخطوات ١-٢ للبحث عن إشارة أخرى.

• عندما تقوم بالتبديل بين إشارات الدخول المختلفة، يتغير مستوى سطوع صورة العرض تبعاً. وتجدر الإشارة إلى أن عروض البيانات (الرسوميات)، التي يتم عرضها على "الكمبيوتر الشخصي"، والتي تستخدم صوراً ثابتة في الغالب، أكثر سطوعاً بشكل عام من أفلام الفيديو التي تستخدم في معظم الأحيان صوراً متحركة (أفلام).

- وللحصول على أفضل النتائج فيما يتعلق بعرض الصور، ينبغي تحديد واستخدام إشارة دخل تقوم بالإخراج وفق هذه الدقة. أما درجات الدقة الأخرى فسيقوم جهاز الإسقاط بتغييرها وفقاً لإعداد "نسبة العرض إلى الارتفاع"، مما قد يتسبب في تشوه الصورة أو فقدان وضوحها. راجع "تحديد نسبة الأبعاد" صفحة ٣٥ للاطلاع على التفاصيل.

## تغيير مساحة الألوان

من المستبعد أن توصل جهاز الإسقاط إلى مشغل أقراص DVD عبر دخل HDMI بجهاز الإسقاط، لكن إذا قمت بذلك وكانت الصورة المعروضة تعرض ألواناً خاطئة، فالرجاء تغيير مساحة الألوان.

لعمل ذلك:

- 1- اضغط على **MENU/EXIT** ثم اضغط على **◀/▶** إلى أن يتم تحديد قائمة العرض.
- 2- اضغط على **▼** لتحديد تحويل مساحة الألوان ثم اضغط على **◀/▶** لتحديد الإعداد.

لا تُتاح هذه الوظيفة إلا في حالة استخدام مقبس دخل HDMI.

## تكبير الصورة المعروضة والبحث عن التفاصيل

إذا أردت البحث عن التفاصيل الموجودة في الصورة المعروضة، قم بتكبيرها. استخدم مفاتيح أسهم الاتجاهات لتحريك الصورة.

• استخدام وحدة التحكم عن بعد

- 1- اضغط على الزر **تكبير/تصغير رقمي +/-** لعرض شريط التكبير والتصغير. واضغط على الزوم الرقمي **+** لتكبير وسط الصورة. اضغط على هذا الزر عدة مرات حتى يتلاءم حجم الصورة مع احتياجاتك.
  - 2- استخدم أسهم الاتجاهات (**▲**، **▼**، **▶**، **◀**) الموجودة بجهاز الإسقاط أو وحدة التحكم عن بعد لتحريك الصورة.
  - 3- لاستعادة الصورة إلى حجمها الأصلي، اضغط على الزر **تلقائي**. وبإمكانك كذلك الضغط على **تصغير رقمي-**. وعندما يتم الضغط على المفتاح مرة أخرى، يقل حجم الصورة حتى تعود إلى حجمها الأصلي.
- استخدام قائمة العرض على الشاشة

- 1- اضغط على **MENU/EXIT** ثم اضغط على **◀/▶** إلى أن يتم تحديد قائمة العرض.
- 2- اضغط على **▼** لتحديد الزوم الرقمي ثم اضغط على **MODE/ENTER**. فيظهر عندئذ شريط الزوم.
- 3- اضغط بصورة متكررة على **▼** بجهاز الإسقاط لتكبير الصورة إلى الحجم المطلوب.
- 4- لتحريك الصورة، اضغط على **MODE/ENTER** للانتقال إلى وضع التنقل، ثم اضغط على أسهم الاتجاهات (**▲**، **▼**، **▶**، **◀**) لتحريك الصورة.
- 5- لتصغير حجم الصورة، اضغط على **MODE/ENTER** للرجوع إلى وظيفة التكبير/التصغير، ثم اضغط على **تلقائي** لاستعادة حجم الصورة الأصلي. كما يمكنك الضغط على **▼** بشكل متكرر لاستعادة حجم الصورة الأصلي.

لا يمكن تحريك الصورة إلا بعد تكبيرها. ويمكنك تكبير الصورة بشكل أكبر أثناء البحث عن تفاصيل.

## تحديد نسبة العرض إلى الارتفاع

"نسبة العرض إلى الارتفاع" هي نسبة عرض الصورة إلى ارتفاعها. وتكون هذه النسبة في أكثر أجهزة التلفزيون والكمبيوتر التناظرية 4:3، أما أجهزة التلفزيون الرقمية وأقراص DVD فتكون عادة بنسبة 16:9. ومع ابتكار معالجة الإشارة الرقمية، يمكن لأجهزة الإسقاط الرقمية مثل جهاز الإسقاط الذي بين يديك تكبير وتصغير خرج الصور بنسبة مختلفة من العرض إلى الارتفاع عن النسبة الخاصة بإشارة دخل الصوت. لتغيير نسبة الصورة المعروضة (بغض النظر عن نسبة المصدر):

- استخدام وحدة التحكم عن بعد
- 1- اضغط على نسبة الارتفاع إلى العرض لعرض الإعدادات الحالية.
- 2- اضغط على نسبة الارتفاع إلى العرض بشكل متكرر لتحديد نسبة طول الصورة إلى عرضها لتتلاءم مع تنسيق إشارة الفيديو ومتطلبات العرض.
- استخدام قائمة العرض على الشاشة
- 1- اضغط على MENU/EXIT ثم اضغط على ◀/▶ إلى أن يتم تحديد قائمة العرض.
- 2- اضغط على ▼ لتحديد نسبة الارتفاع إلى العرض.
- 3- اضغط على الزر ▶/◀ لتحديد نسبة أبعاد العرض بحيث تلائم تنسيق إشارة الفيديو ومتطلبات العرض.

## حول نسبة العرض إلى الارتفاع

في الصور التالية، تمثل الأجزاء السوداء مناطق غير نشطة بينما تمثل الأجزاء البيضاء مناطق نشطة. ويمكن عرض قوائم OSD على المناطق السوداء غير المستخدمة.

- ٤- ٦:١٦: تتيح هذه النسبة إمكانية تعديل حجم الصورة بحيث يتم عرضها في منتصف الشاشة بنسبة أبعاد ٦:١٦ (متاح في MH856UST+).

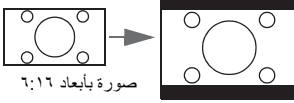

- ٥- ٩:١٦: تتيح هذه النسبة تعديل حجم الصورة بحيث يتم عرضها في منتصف الشاشة بنسبة طول إلى عرض ٩:١٦. علماً بأن أنسب استخدام لهذه النسبة هو مع الصور ذات النسبة نفسها لدى العرض دون تعديل في النسبة.

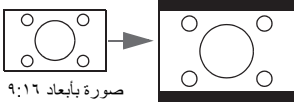

- ٦- ١٠:١٦: تتيح هذه النسبة تعديل حجم الصورة بحيث يتم عرضها في منتصف الشاشة بنسبة طول إلى عرض ١٠:١٦. علماً بأن أنسب استخدام لهذه النسبة هو مع الصور ذات النسبة نفسها لدى العرض دون تعديل في النسبة.

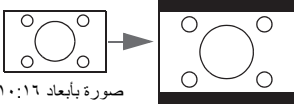

- ١- تلقائي: يتيح تعديل حجم الصورة نسبياً كي تتناسب مع دقة جهاز الإسقاط الأصلية في عرضها الأفقي. وهذا يناسب الصورة الواردة التي تختلف فيها نسبة الأبعاد عن ٣:٤ أو ٩:١٦ خاصة إذا أردت الاستفادة من الشاشة إلى أقصى حد دون تعديل نسبة عرض الصورة إلى ارتفاعها.

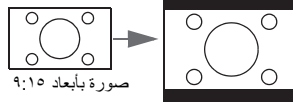

- ٢- حقيقي: يتيح هذا الخيار عرض الصورة وفق دقتها الأصلية، وإعادة تغيير حجمها لتتناسب مع منطقة العرض. للحصول على إشارات دخل ذات درجات دقة أقل، يتم عرض الصورة على جهاز الإسقاط بحجم أصغر مما لو أعيد تغيير حجمها إلى ملء الشاشة. ويمكنك ضبط إعداد الزوم أو تحريك جهاز الإسقاط بعيداً عن الشاشة لزيادة حجم الصورة إذا لزم الأمر. وقد تحتاج كذلك إلى إعادة ضبط بؤرة جهاز الإسقاط بعد هذه التعديلات.

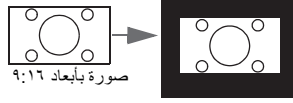

- ٣- ٣:٤: تتيح هذه النسبة إمكانية تعديل حجم الصورة بحيث يتم عرضها في منتصف الشاشة بنسبة أبعاد ٣:٤. وهذه هي النسبة الأكثر ملاءمة للصور ذات نسبة ٣:٤ كشاشات الكمبيوتر و التلفزيون قياسي الذقة وأفلام يري؛ حيث تتيح هذه النسبة عرض الصور عليها دون تغيير في نسبة العرض إلى الارتفاع.

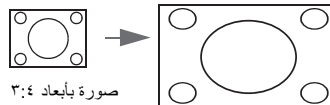

# تحسين الصورة بالشكل الأمثل

## استخدام لون الحائط

عند العرض على سطح ملون كحائط مطلي بغير اللون الأبيض، تتيح خاصية **لون الحائط** إمكانية تصحيح لون الصورة المعروضة لمنع وجود الاختلاف المحتمل في الألوان بين المصدر والصور المعروضة.

لاستخدام هذه الوظيفة، انتقل إلى قائمة **عرض < لون الحائط >** ثم اضغط على **▶/◀** لاختيار أحد الألوان القريبة من لون سطح العرض. وهناك العديد من الألوان التي تمت معايرتها مسبقاً والتي يمكنك الاختيار من بينها: **أصفر فاتح، قرنفلي، أخضر فاتح، أزرق وأسود.**

## اختيار وضع الصورة

يتمتع جهاز الإسقاط بضبط مسبق ذي عدد من أوضاع الصور المعدة مسبقاً بحيث يمكنك الاختيار من بينها بما يتناسب مع بيئة التشغيل ونوع صورة إشارة الدخل.

لتحديد وضع تشغيل يناسب احتياجاتك، يمكنك اتباع إحدى الخطوتين التاليتين.

- اضغط بشكل متكرر على **MODE/ENTER** الموجود على جهاز الإسقاط أو وحدة التحكم عن بعد إلى أن يتم تحديد الوضع المرغوب.
- انتقل إلى قائمة **الصورة < وضع الصورة >** ثم اضغط على **▶/◀** لتحديد الوضع المطلوب.
- 1- **Bright Mode (وضع السطوع):** يعمل على زيادة سطوع الصورة المعروضة إلى أقصى مستوى ممكن. يناسب هذا الوضع البيئات التي تتطلب أعلى درجة من السطوع، مثل استخدام جهاز الإسقاط في غرف مضاءة جيداً.
- 2- **وضع العرض التقديمي:** تم تصميم هذا العرض للعرض التقديمية. وقد صممت درجة السطوع في هذا الوضع لتلائم ألوان الكمبيوتر الشخصي والمحمول.
- 3- **وضع sRGB:** يزيد من نقاء ألوان RGB ليقدّم صوراً حقيقية بغض النظر عن إعداد السطوع، وهو الأنسب لعرض الصور الملتقطة بكاميرا تتوافق مع معيار sRGB وتمت معايرتها بطريقة صحيحة، وأيضاً لعرض الرسومات على الكمبيوتر الشخصي وتطبيقات الرسم مثل برنامج أوتوكاد.
- 4- **وضع مشرق:** مناسب لعرض فيديو أو صور ألوان بتشبع ألوان متوازن جيداً و سطوع ألوان عالٍ.
- 5- **وضع مخطط معلومات بياني:** مثالي للعرض التقديمية التي تجمع بين نص ورسوم بفضل ما يتميز به من سطوع عالٍ للألوان وتدرج لوني أفضل لمشاهدة التفاصيل بوضوح.
- 6- **وضع ثلاثي الأبعاد:** وهو مناسب لعرض الصور ومقاطع الفيديو ثلاثية الأبعاد.
- 7- **وضع المستخدم 1/المستخدم 2:** يعيد الإعدادات المخصصة استناداً إلى أوضاع الصور المتوفرة الحالية. راجع "إعداد وضع المستخدم 1/المستخدم 2" صفحة 38 للاطلاع على التفاصيل.

## ضبط وضع المستخدم ١/المستخدم ٢

هناك وضعان يمكن للمستخدم تحديدهما إذا لم تكن أوضاع الصور الحالية مناسبة لاحتياجاتك. يمكنك استخدام أحد أوضاع الصور (باستثناء وضع المستخدم ١/المستخدم ٢) كنقطة بداية إلى جانب تخصيص الإعدادات.

١- اضغط على **MENU/EXIT** لفتح قائمة OSD (المعلومات المعروضة على الشاشة).

٢- ثم اذهب إلى قائمة الصورة < وضع الصورة .

٣- اضغط على **◀/▶** لتحديد المستخدم ١ إلى المستخدم ٢ .

٤- اضغط **▼** لتحديد الوضع المرجعي.

لا تتاح هذه الوظيفة إلا عند تحديد المستخدم ١ أو المستخدم ٢ في عنصر القائمة الفرعية **e** وضع الصورة.

٥- اضغط على **◀/▶** لاختيار وضع الصورة الأكثر ملائمة لاحتياجاتك.

٦- اضغط على **▼** لاختيار عنصر في القائمة الفرعية لتغييره ثم اضبط القيمة باستخدام زري **◀/▶** .

راجع "ضبط جودة الصورة في أوضاع المستخدم" أدناه للاطلاع على التفاصيل.

## ضبط جودة الصورة في أوضاع المستخدم

قد تكون بعض الوظائف المذكورة أدناه غير متاحة، وفقاً لنوع الإشارة المكتشفة ووضع الصورة المحدد. ويمكن إدخال تعديلات على هذه الوظائف حسب احتياجاتك عن طريق تحديدها والضغط على **◀/▶** على جهاز الإسقاط أو وحدة التحكم عن بعد.

### ضبط السطوع

كلما ارتفعت قيمة الإعداد، زاد سطوع الصورة، وكلما انخفض الإعداد، أصبحت الصورة داكنة. اضبط عنصر التحكم هذا بحيث تظهر المناطق السوداء في الصورة سوداء كما هي وتتاح مشاهدة تفاصيل المناطق الداكنة من الصورة.



### ضبط التباين

كلما ارتفعت القيمة، زاد مستوى التباين بالصورة. استخدم هذا العنصر لضبط أقصى مستوى من اللون الأبيض بعد ضبط إعداد السطوع ليتناسب مع الدخول المحدد وبيئة العرض.



### ضبط اللون

كلما انخفضت القيمة، تصبح الصورة أقل تشبعاً بالألوان. وإذا كان الإعداد مرتفعاً جداً، تصبح ألوان الصورة قوية جداً مما يجعلها غير واقعية.

### ضبط الألوان الخفيفة

كلما ارتفعت القيمة، مالت الصورة إلى اللون الأحمر. وكلما انخفضت القيمة، مالت الصورة إلى اللون الأخضر.

### ضبط الحدة

كلما ارتفعت القيمة، زادت حدة الألوان في الصورة، وكلما انخفضت القيمة، قلت الحدة.

### ضبط اللون اللامع

تستخدم هذه الخاصية أسلوباً جديداً لمعالجة الألوان وإجراء التحسينات لمستوى النظام بغرض توفير درجة إضاءة عالية وألوان ساطعة زاهية في الصورة. وتتيح هذه الخاصية زيادة درجة السطوع بنسبة ٥٠٪ في الصور ذات درجات الألوان المتوسطة الشائعة في مشاهد الفيديو والمشاهد الطبيعية، وتظهر الصورة بجهاز الإسقاط بشكل واقعي وبالألوان الطبيعية. إذا أردت صوراً بهذه الجودة، فحدد تشغيل. أما إذا لم تكن راغباً فيها، فاختر إيقاف.

وعند اختيار إيقاف، تكون وظيفة درجة الحرارة اللونية غير متاحة.

## تحديد درجة الحرارة اللونية

تتنوع الخيارات المتاحة لإعدادات درجة الحرارة اللونية \* طبقا لنوع الإشارة المحدد.

- 1- أكثر برودة: يجعل الصور تظهر بلون أبيض يميل إلى الزرقة.
- 2- عادي: يحافظ على مستويات التلوين الطبيعية للون الأبيض.
- 3- دافئ: يُظهر الصور بلون أبيض مائل للحمرة.

### \*حول درجات حرارة الألوان:

هناك ظلال عديدة مختلفة تعتبر "بيضاء" اللون لأغراض متعددة. يطلق على إحدى الطرق الشائعة لعرض اللون الأبيض "درجة الحرارة اللونية". يظهر اللون الأبيض مع حرارة ألوان منخفضة على هيئة لون أبيض مائل إلى الحمرة. أما اللون الأبيض مع حرارة ألوان مرتفعة يظهر على هيئة لون أبيض به مزيد من اللون الأزرق.

### إعداد درجة الحرارة اللونية المفضلة

لضبط درجة حرارة لونية مفضلة:

- 1- حدد درجة الحرارة اللونية ثم حدد دافئ أو عادي أو بارد عن طريق الضغط على ◀/▶ على جهاز الإسقاط أو وحدة التحكم عن بعد.
  - 2- اضغط على ▼ لتحديد "توليف درجة الحرارة اللونية" ثم اضغط على **MODE/ENTER**. وعندئذٍ تظهر صفحة توليف درجة الحرارة اللونية.
  - 3- اضغط على ▲/▼ لتحديد العنصر الذي تريد تغييره وضبط القيم بالضغط على ◀/▶.
- أ اكتساب اللون الأحمر/اكتساب اللون الأخضر/اكتساب اللون الأزرق: يتيح ضبط مستويات التباين الخاصة بالألوان الأحمر والأخضر والأزرق.
- أ إزاحة اللون الأحمر/ إزاحة اللون الأخضر/ إزاحة اللون الأزرق: يتيح ضبط مستويات السطوع الخاصة بالألوان الأحمر والأخضر والأزرق.
- 4- اضغط على **MENU/EXIT** للإنتهاء وحفظ الإعدادات.

## إدارة الألوان الثلاثية الأبعاد

في معظم أماكن التركيب، لا تكون هناك حاجة إلى إدارة الألوان، وذلك مثل حجرات الدراسة وغرف الاجتماعات وغرف الجلوس، حيث تبقى الأنوار مضاءة، أو تسمح النوافذ الخارجية للبناء بدخول ضوء النهار للغرفة.

فإدارة الألوان لا تكون ضرورية إلا في أماكن التركيب الدائم التي يمكن التحكم في مستويات الإضاءة بها مثل غرف اجتماعات مجالس الإدارة أو قاعات المحاضرات أو حجرات العرض السينمائي في المنازل. وتنتج عملية إدارة الألوان إمكانية الضبط الدقيق للتحكم في الألوان لزيادة درجة الدقة في إخراج الألوان إذا كانت هذه الدرجة من الدقة مطلوبة.

ولا يمكن تحقيق الإدارة المناسبة للألوان إلا في ظروف مشاهدة يمكن إيجادها والتحكم فيها. ولفعل ذلك، يجب استخدام جهاز قياس إضاءة اللون، وتوفير مجموعة من الصور المصدر المناسبة لقياس إنتاج الألوان. وهذه الأدوات لا يتم تقديمها مع جهاز الإسقاط، إلا أنه يجب على مورد جهاز الإسقاط إمدادك بالإرشادات المناسبة، أو حتى إرشادك إلى فني تركيب خبير ومحترف.

يوفر خيار إدارة الألوان ست مجموعات (RGBCMY) من الألوان يتم ضبطها. وعند تحديد كل لون، يمكن ضبط نطاقه ومستوى تشبعه على حدة حسب تفضيلاتك.

إذا كنت قد اشتريت قرص اختبار يحتوي على أنماط اختبار متعددة للألوان ويمكن استخدامه لاختبار عرض الألوان على الشاشات أو أجهزة التلفزيون أو أجهزة الإسقاط أو ما إلى ذلك، فيمكنك إسقاط أية صورة من القرص على الشاشة ودخول قائمة إدارة الألوان الثلاثية الأبعاد.

لضبط الإعدادات:

- 1- انتقل إلى قائمة الصورة ثم حدد إدارة الألوان الثلاثية الأبعاد.
- 2- اضغط على **MODE/ENTER**، وستظهر صفحة إدارة الألوان ثلاثية الأبعاد.
- 3- حدد لون أساسي ثم اضغط على **◀/▶** لتحديد لون من بين الألوان التالية أحمر وأخضر وأزرق وأزرق سماوي وأرجواني وأصفر.
- 4- اضغط على **▼** لتحديد تدرج اللون ثم اضغط على **◀/▶** لتحديد النطاق. وتؤدي الزيادة في النطاق إلى إدراج الألوان المكونة من نسب إضافية من اللونين المجاورين.

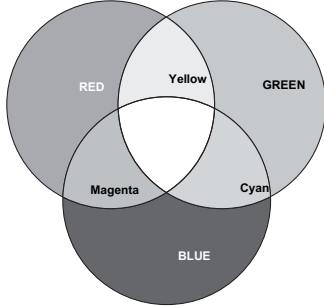

يرجى الرجوع إلى الشكل التوضيحي يساراً لمعرفة علاقة الألوان ببعضها.

على سبيل المثال، إذا اخترت أحمر وضبطت نطاقه على 0، فسيتم اختيار الأحمر النقي فقط. وتؤدي زيادة النطاق إلى إدراج الأحمر المائل للأصفر والأحمر المائل للأرجواني.

- 5- اضغط على **▼** لتحديد التشبع واضبط قيمها حسبما تريد بالضبط على **◀/▶**. وسوف ينعكس كل ضبط يتم عمله على الصورة على الفور.
- على سبيل المثال، إذا اخترت أحمر وضبطت نطاقه على 0، فسيتأثر تشبع الأحمر النقي فقط.

**التشبع** هو مقدار اللون في صورة فيديو، تنتج الإعدادات المنخفضة ألواناً أقل تشبعاً؛ فيما يؤدي الإعداد "0" إلى إزالة اللون من الصورة تماماً، وإذا كانت درجة التشبع عالية جداً، فتصبح الألوان صارخة وغير واقعية.

- 6- اضغط على **▼** لتحديد اكتساب واضبط قيمها حسبما تريد بالضبط على **◀/▶**. وسيتأثر مستوى تباين اللون الأصلي الذي حددته، وسوف ينعكس كل ضبط يتم عمله على الصورة على الفور.
- 7- كرر الخطوات من 3 إلى 6 لإجراء عمليات ضبط الألوان الأخرى.

- ٨- تأكد من إجراء جميع عمليات الضبط المطلوبة.  
٩- اضغط على **MENU/EXIT** للخروج وحفظ الإعدادات.

## إعادة ضبط وضع الصورة الحالي أو جميع أوضاع الصورة

- ١- انتقل إلى قائمة الصورة ثم حدد إعادة ضبط إعدادات الصورة.  
٢- اضغط على **MODE/ENTER** ثم اضغط على **▲/▼** لتحديد **الحالي** أو **الكل**.
- **الحالي**: يقوم بإعادة وضع الصورة الحالي إلى إعدادات المصنع المحددة مسبقاً.
  - **الكل**: يتيح إرجاع كافة الإعدادات، باستثناء **المستخدم ١/المستخدم ٢** في قائمة الصورة إلى إعدادات المصنع المسبقة الضبط.

## إعداد مؤقت العرض التقديمي

يمكن أن يوضح مؤقت العرض التقديمي مدة العرض على الشاشة مما يساعد على تحقيق إدارة أفضل للموقت عند تقديم العروض. اتبع الخطوات التالية لاستخدام هذه الوظيفة:

- ١- انتقل إلى قائمة **System Setup: Basic** (وموقت العرض التقديمي) ثم اضغط على **MODE/ENTER** لعرض صفحة **موقت العرض التقديمي**.  
٢- حدد **مدة الموقت** مع تحديد مدة الوقت بالضغط على **▲/▼**. ويمكن تعيين المدة من دقيقة واحدة إلى ٥ دقائق بزيادة من دقيقة واحدة ومن ٥ إلى ٢٤٠ دقيقة بزيادة من ٥ دقائق.  
إذا كان الموقت قيد التشغيل بالفعل، فسيبدأ تشغيله حينما يتم إعادة تعيين مدة الموقت.  
٣- اضغط على **▼** لتحديد **عرض الموقت** وحدد باختيارك ما إذا كنت تريد إظهار الموقت على الشاشة، وذلك بالضغط على **▲/▼**.

التحديد	الوصف
دائماً	يتيح هذا الخيار عرض الموقت على الشاشة طوال مدة العرض التقديمي.
٣ دقائق/٢ دقيقتان/١ دقيقة واحدة	عرض الموقت على الشاشة في آخر ١/٢/٣ دقيقة.
أبداً	يتيح هذا الخيار إخفاء الموقت طوال مدة العرض التقديمي.

- ٤- اضغط على **▼** لتحديد **موضع الموقت** ثم حدد الموضع بالضغط على **▲/▼**.  
٥- اضغط على **▼** لتحديد **اتجاه عد الموقت** وحدد اتجاه العد المطلوب بالضغط على **▲/▼**.

التحديد	الوصف
عد تصاعدي	يزداد من ٠ حتى يصل إلى الوقت الحالي.
عد تنازلي	يقل من الوقت المحدد مسبقاً حتى يصل إلى ٠.

- ٦- اضغط على **▼** لتحديد **التذكير الصوتي** وحدد ما إذا كنت تريد تنشيط خاصية التذكير الصوتي أم لا، وذلك بالضغط على **▲/▼**. في حالة تحديد **تشغيل**، فستسمع صوت صفارة مزدوج في آخر ٣٠ ثانية من العد التنازلي/التصاعدي، بينما تسمع صفارة ثلاثية عند انتهاء مدة الموقت.

- ٧- لتنشيط مؤقت العرض التقديمي، اضغط على **▼** واضغط على **▲/▼** لتحديد **تشغيل** ثم اضغط على **MODE/ENTER**.

- ٨- حدد عددًا، تظهر رسالة التأكيد. **نعم** ثم اضغط على **MODE/ENTER** من جهاز الإسقاط أو من وحدة التحكم عن بعد للتأكيد. ومن ثم تشاهد الرسالة **"الموقت قيد التشغيل"** على الشاشة. ثم يبدأ الموقت العد فور تشغيله.

في حالة تنشيط مؤقت العرض التقديمي، يتغير **On** (تشغيل) إلى **Reset** (إعادة تعيين).

## إلغاء المؤقت، اتباع الخطوات التالية:

- 1- انتقل إلى قائمة إعداد النظام: أساسي < مؤقت العرض التقديمي ثم حدد إيقاف التشغيل. اضغط على زر **MODE/ENTER**. عندئذ، تظهر رسالة التأكيد.
- 2- حدد نعم واضغط على **MODE/ENTER** للتأكيد. ستشاهد الرسالة المؤقت قيد الإيقاف على الشاشة.

## عمليات ترحيل الصفحات عن بعد

قم بتوصيل جهاز الإسقاط بالكمبيوتر الشخصي أو الكمبيوتر المحمول باستخدام كبل USB قبل استخدام وظيفة ترحيل الصفحات. راجع "التوصيل" صفحة ٢٣ للاطلاع على التفاصيل.

يمكنك تشغيل برنامج العرض لديك (على كمبيوتر شخصي موصول) الذي يستجيب لأوامر صفحة لأعلى/صفحة لأسفل (مثل برنامج Microsoft PowerPoint) وذلك بالضغط على زري **PAGE +/PAGE** على جهاز التحكم عن بعد.

إذا لم تعمل وظيفة ترحيل الصفحات عن بعد، تحقق من توصيل USB بشكل صحيح ومن تحديث برنامج تشغيل الماوس في الكمبيوتر وفق أحدث إصدار.

لا يمكن أن تعمل وظيفة ترحيل الصفحات عن بعد مع نظام التشغيل **Microsoft® Windows® 98** يوصى باستخدام نظام التشغيل **Windows® XP** أو نظام أعلى منه.

## تجميد الصورة

اضغط على **FREEZE** بوحدة التحكم عن بعد لتجميد الصورة، تظهر كلمة "تجميد" على الشاشة. ولتحرير هذه الوظيفة، اضغط على أي مفتاح بجهاز الإسقاط أو وحدة التحكم عن بعد.

إذا كانت وحدة التحكم عن بعد بها المفاتيح التالية فرجاء ملاحظة أنه لا يمكن الضغط عليها لإطلاق الوظيفة:  
**PAGE +/PAGE - ، ٥# ، ٢# ، LASER**

ويظل محتوى الصورة متحركاً على شاشة الفيديو أو أي جهاز آخر، حتى في حال تجميد الصورة، علماً أنه سيستمر سماعك للصوت على الرغم من تجمد الصورة على الشاشة، في حال وجود خرج صوت نشط للأجهزة المتصلة.

## إخفاء الصورة

من أجل لفت انتباه المشاهدين بالكامل إلى العرض التقديمي، يمكنك استخدام زر **ECO BLANK** في وحدة التحكم عن بعد لإخفاء صورة الشاشة. وعند تنشيط هذه الوظيفة مع توصيل دخل صوت، يبقى سماع الصوت ممكناً.

يمكنك تعيين وقت الفراغ في قائمة إعداد النظام: أساسي < نظام التشغيل < مؤقت الفراغ لتمكين جهاز الإسقاط من إعادة الصورة تلقائياً بعد فترة من عدم القيام بأي إجراء على الشاشة الفارغة. ويمكن تعيين المدة من دقيقة واحدة إلى ٥ دقائق بمعدل زيادة قدرها دقيقة واحدة

إذا كانت فترات الوقت المحددة مسبقاً لا تتناسب مع العرض الذي تقدمه، فحدد **تعطيل**.

سواء كان مؤقت الفراغ نشطاً أو معطلاً، يمكنك الضغط على معظم المفاتيح الموجودة على جهاز الإسقاط أو وحدة التحكم عن بعد لاسترجاع الصورة.

لا تسد عسات الإسقاط أثناء عملية الإسقاط، لأن ذلك قد يؤدي إلى تسخين الجسم الذي يسد العسة وتشويهه، بل قد يصل الأمر إلى نشوب حريق. 

## قفل مفاتيح التحكم

يمكن منع تغيير إعدادات جهاز الإسقاط عن طريق الخطأ (من قبل الأطفال مثلاً)، عن طريق قفل مفاتيح التحكم بالجهاز. عند تشغيل وظيفة قفل مفاتيح اللوحة، لن تعمل مفاتيح التحكم على جهاز الإسقاط باستثناء مفتاح **POWER**

- 1- انتقل إلى قائمة إعداد النظام: أساسي < قفل مفاتيح الشاشة، ثم حدد تشغيل بالضغط على **▶/◀** بجهاز الإسقاط أو وحدة التحكم عن بعد. عندئذ، تظهر رسالة التأكيد.
  - 2- حدد نعم واضغط على **MODE/ENTER** للتأكيد.
- لتحرير قفل مفتاح اللوحة، استخدم وحدة التحكم عن بعد للدخول إلى قائمة إعداد النظام: أساسي < قفل مفاتيح الشاشة ثم اضغط على **▶/◀** لتحديد إيقاف التشغيل.
- تبقى مفاتيح وحدة التحكم عن بعد قيد الاستخدام عند تمكين وظيفة قفل مفاتيح اللوحة.

- إذا قمت بالضغط على مفتاح **POWER** لإيقاف تشغيل جهاز الإسقاط دون تعطيل قفل مفاتيح اللوحة، فسيظل جهاز الإسقاط في حالة الإقفال هذه عند تشغيله في المرة المقبلة.

## التشغيل في بيئة عالية الارتفاع

نوصيك باستخدام وضع الارتفاع العالي عندما يتراوح ارتفاع بيئة التشغيل بين ١٥٠٠-٣٠٠٠ متر فوق مستوى سطح البحر وعندما تكون درجة الحرارة بين ٠-٣٠ درجة مئوية.

لا تستخدم وضع الارتفاع العالي إذا كان ارتفاع بيئة تشغيل الجهاز يتراوح بين ١٥٠٠ متر وكانت درجة الحرارة تتراوح بين ٣٥-٠ درجة مئوية، إذ سوف يتم تبريد جهاز الإسقاط بشكل زائد إذا قمت بضبط هذا الوضع في ظل هذه الظروف. 

لتنشيط وضع الارتفاع العالي:

- 1- اضغط على **MENU/EXIT** ثم اضغط على **▶/◀** إلى أن يتم تحديد قائمة إعداد النظام: متقدم.
  - 2- اضغط على **▼** لتحديد وضع الارتفاع العالي ثم اضغط على **▶/◀** لتحديد تشغيل. عندئذ، تظهر رسالة تأكيد.
  - 3- حدد نعم واضغط على **MODE/ENTER**.
- قد يؤدي التشغيل في هذا الوضع "وضع الارتفاع العالي" إلى ارتفاع مستوى صوت التشغيل نظراً لزيادة سرعة المراوح اللازمة لتحسين الأداء ونظام التبريد بأكمله.

عند تشغيل جهاز الإسقاط في ظل ظروف قاسية أخرى عدا تلك المذكورة أعلاه، فقد يقوم الجهاز بإيقاف التشغيل تلقائياً، وهذه الخاصية مصممة لحماية الجهاز من ارتفاع درجة حرارته بشكل مفرط. وفي مثل هذه الحالات ينبغي الدخول إلى وضع الارتفاع العالي للتخلص من هذه المشكلات. ومع ذلك، لا يعني ما سبق إمكانية تشغيل الجهاز في جميع الظروف القاسية أو الشديدة.

## ضبط الصوت

ستؤثر عمليات ضبط الصوت الواردة أدناه على سماعات جهاز الإسقاط. تأكد من توصيلك لدخول صوت جهاز الإسقاط بطريقة صحيحة. انظر "التوصيل" صفحة ٢٣ لمعرفة كيفية توصيل دخل الصوت.

مصدر الدخل	دخول الصوت	خرج الصوت
كمبيوتر	مقبس صغير	مقبس صغير
HDMI	HDMI	مقبس صغير
فيديو	RCA	مقبس صغير

### كتم الصوت

لإيقاف الصوت بشكل مؤقت،

- استخدام وحدة التحكم عن بعد



اضغط على كتم لإيقاف الصوت مؤقتاً. أثناء إلغاء خاصية الصوت، ستظهر شاشة  في الزاوية العلوية اليمنى من الشاشة.

لاستعادة الصوت، اضغط على كتم مرة أخرى.

- استخدام قائمة العرض على الشاشة
- ١- اضغط على **MENU/EXIT** ثم اضغط على **◀/▶** إلى أن يتم تحديد قائمة إعداد النظام: متقدم.
- ٢- اضغط على **▼** لتحديد إعدادات الصوت ثم اضغط على **MODE/ENTER**.
- عندئذٍ تظهر صفحة إعدادات الصوت.
- ٣- حدد كتم ثم اضغط على **◀/▶** لتحديد تشغيل.
- ٤- لاستعادة الصوت مرة أخرى، أعد الخطوات ١-٣ واضغط على **◀/▶** لتحديد إيقاف التشغيل.

### ضبط مستوى الصوت

لضبط مستوى الصوت:

- استخدام وحدة التحكم عن بعد
- اضغط على  أو  لتحديد مستوى الصوت المطلوب.
- استخدام قائمة العرض على الشاشة
- ١- أعد الخطوات ١-٢ الواردة أعلاه.
- ٢- اضغط على **▼** لتحديد مستوى الصوت ثم اضغط على **◀/▶** لتحديد مستوى الصوت المطلوب.

### إيقاف تشغيل نغمة التشغيل/الإيقاف

- ١- أعد الخطوات ١-٢ الواردة أعلاه.
  - ٢- اضغط على **▼** لتحديد نغمة تنبيه التشغيل/الإيقاف ثم اضغط على **◀/▶** لتحديد إيقاف التشغيل.
- تعد الطريقة الوحيدة لتغيير إعداد نغمة التشغيل/الإيقاف هي تحديد تشغيل أو إيقاف في هذا الموضع، علماً بأن كتم أو تغيير مستوى الصوت لن يؤثر على عمل نغمة التشغيل/الإيقاف.

## يعرض نمط الاختبار

يمكن لجهاز الإسقاط عرض نموذج اختبار الشبكة. ويمكن استخدام هذا النمط لمساعدتك على ضبط حجم الصورة والبؤرة لضمان خلو الصورة المعروضة من أية تشوهات.

لعرض نمط الاختبار، افتح قائمة OSD (البيانات المعروضة على الشاشة) اذهب إلى إعداد النظام: متقدم < نمط الاختبار ثم اضغط على ▼ لتحديد تشغيل.

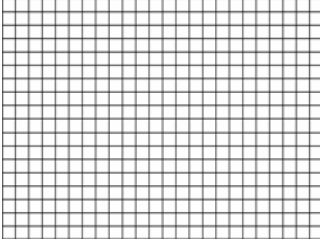

## استخدام الأنماط التعليمية

يقدم جهاز الإسقاط العديد من الأنماط سابقة الضبط للأغراض التعليمية المتنوعة. لتنشيط النمط، يرجى اتباع ما يلي:

- 1- افتح قائمة OSD (البيانات المعروضة على الشاشة) ثم اذهب إلى العرض < قالب التدريس ثم اضغط على ▼/▲ لتحديد لوحة سوداء أو لوحة بيضاء.
- 2- اضغط على ◀/▶ لاختيار النمط الذي تريده.
- 3- اضغط على **MODE/ENTER** لتنشيط النمط.

اللوحه السوداء	اللوحه بيضاء	قالب التدريس
		تشكيل الحرف
		ورقة عمل
		جدول إحدائيات

# التحكم في جهاز العرض من خلال بيئة شبكة محلية سلكية

تتيح الشبكة المحلية السلكية إمكانية تشغيل جهاز العرض من الكمبيوتر باستخدام متصفح ويب عن طريق توصيل الكمبيوتر وجهاز العرض بنفس شبكة المنطقة المحلية.

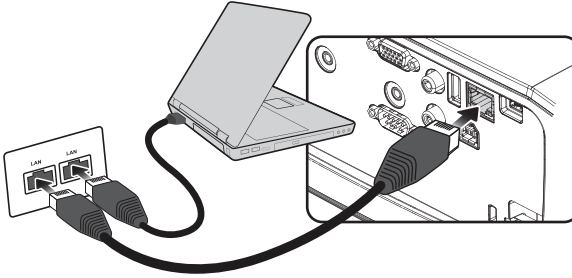

## تهيئة الشبكة المحلية السلكية

إذا كنت في بيئة DHCP:

1- استخدم كبل RJ45، ووصل أحد طرفيه بمقبس دخل شبكة RJ45 في جهاز العرض، ووصل الطرف الآخر بمنفذ RJ45.

عند توصيل كبل RJ45 تجنب لف الكبل أو تشابكه فقد يتسبب ذلك في تشويش الإشارة أو انقطاعها.

- 2- اضغط على **MODE/Enter** (الوضع/الإخال) ثم اضغط على **◀/▶** إلى أن يتم تحديد قائمة **System Setup: Advanced** (إعداد النظام: متقدم).
- 3- اضغط على **▼** لتظليل **Network Settings** (إعدادات الشبكة) واضغط على **MODE/Enter** (الوضع/الإخال). تظهر صفحة **Network Settings** (إعدادات الشبكة).
- 4- اضغط على **▼** لتظليل **Wired LAN** (شبكة السلكية) واضغط على **MODE/Enter** (الوضع/الإخال). تظهر صفحة **Wired LAN** (الشبكة المحلية السلكية).
- 5- اضغط على **▼** لتظليل **DHCP** واضغط على **◀/▶** لتحديد تشغيل.
- 6- يرجى الانتظار لمدة ١٥ - ٢٠ ثانية، ثم أعد الدخول إلى صفحة **Wired LAN** (الشبكة السلكية المحلية).
- 7- تظهر إعدادات **IP Address** (عنوان IP) و **Subnet Mask** (قناع الشبكة الفرعية) و **Default Gateway** (البوابة الافتراضية) و **DNS Server** (خادم DNS). دون **IP address** (عنوان IP) الظاهر في صف **IP Address** (عنوان IP).

شبكة LAN السلكية	
الحالة	اتصال
DHCP	تشغيل
عنوان IP	10.82.30.156
قناع الشبكة الفرعية	255.255.255.0
العنوان الافتراضية	10.82.159.254
مخدم DNS	10.82.131.12
تفاصيل	
الرجوع (MENU)	

في حالة استمرار عدم ظهور عنوان IP، اتصل بمسئول ITS.

- 8- ارجع إلى صفحة **System Setup: Advanced** (إعداد النظام: متقدم) < **Network Settings** (إعدادات الشبكة).
- 9- اضغط على **▼** لتظليل اكتشاف جهاز AMX واضغط على **◀/▶** لتحديد **On** (تشغيل) أو **Off** (إيقاف). عند إعداد **AMX Device Discovery** (اكتشاف جهاز AMX) على وضع **On** (تشغيل)، يمكن لوحدة تحكم AMX اكتشاف جهاز العرض.

## إذا كنت في بيئة لا تدعم DHCP:

- ١- كرر الخطوات ١-٤ الواردة أعلاه.
- ٢- اضغط على ▼ لتظليل DHCP واضغط على ◀/▶ لتحديد إيقاف.
- ٣- اتصل بمسؤول خدمات تكنولوجيا المعلومات لديك للحصول على معلومات حول إعدادات عنوان IP وقناع الشبكة الفرعية والعبارة الافتراضية وملقم DNS.
- ٤- اضغط على ▼ لتحديد العنصر الذي تريد تعديله ثم اضغط على **MODE/Enter** (الوضع/الإدخال).

شبكة LAN السلكية	
الحالة	اتصال
DHCP	إيقاف
عنوان IP	10.10.10.10
قناع الشبكة الفرعية	255.255.255.0
العبارة الافتراضية	0.0.0.0
ملقم DNS	0.0.0.0
تطبيق	
أسفل (MENU)	

- ٥- اضغط على ◀/▶ لتحريك السهم، ثم اضغط على ▲/▼ لإدخال القيمة.
- ٦- لحفظ الإعداد، اضغط على **MODE/Enter** (الوضع/الإدخال). وإذا لم ترغب في حفظ الإعداد، فاضغط على **MENU/Exit** (القائمة/خروج).
- ٧- اضغط على ▼ لتظليل تطبيق ثم اضغط على **MODE/Enter** (الوضع/الإدخال).
- ٨- اضغط على **MENU/Exit** (القائمة/خروج) للعودة إلى صفحة **Network Settings** (إعدادات الشبكة)، واضغط على ▼ لتظليل **AMX Device Discovery** (اكتشاف جهاز AMX) واضغط على ◀/▶ لتحديد **On** (تشغيل) أو **Off** (إيقاف).
- ٩- اضغط على **MENU/Exit** (القائمة/خروج) للخروج من القائمة.

عنوان IP . 255 . 255 . 10 . 10

## بيها رفصته لكه نه عب ند نرعا لوهج ره مخصتا

نظراً إلى أن Adobe توقفت عن دعم Flash Player بعد ٣١ ديسمبر ٢٠٢٠، تمت إزالة الوصول إلى Flash Player من جميع المتصفحات، بما فيها Internet Explorer و Google Chrome. وبناءً عليه، سيتم أيضاً إيقاف العمل بخدمة Crestron RoomView من BenQ المستندة إلى Flash. تتصح BenQ باستخدام البدائل التالية لإدارة عدة أجهزة عرض ومراقبتها.

- ١- Crestron RoomView Express: يمكن تنزيل هذا البرنامج من موقع Crestron الرسمي على الويب.  
<https://www.crestron.com/resources/get-roomview>
- ٢- BenQ DMS Local: يمكن تنزيل هذا البرنامج من موقع BenQ الرسمي على الويب. يرجى التواصل مع خدمة BenQ للحصول على مزيد من المساعدة بشأن التثبيت عند الحاجة.  
<https://www.benq.com/en-us/business/projector/dms-local.html>

<p>١</p> <p>تبرعلعما ة لشلأا ره يف يقا نرعا نسمه ليهيتا.</p> <p>☞ لا ة يشا رها 09biv قمله يشة. نرعا لوهج ره ة يف قما نكسهما نكالفب نلصها قمله نكلفنقبيو.</p>	
<p>٢</p> <p>نرعا لوهج ره ة يف قما نكسهما نكالفب نلصها قمله نكلفنقبيو.</p> <p>٢١ قصف ره "عب ند مخصتا ةصر" وجم ليلفلقا نه عينا.</p>	<p>(قمله) un9M</p> <p>نرعا لوهج ره ة يف قما نكسهما نكالفب نلصها قمله نكلفنقبيو.</p> <p>نرعا لوهج ره ة يف قما نكسهما نكالفب نلصها قمله نكلفنقبيو.</p> <p>▲ (▼)</p> <p>▼ (▲)</p> <p>◀ (▶)</p> <p>▶ (◀)</p>
<p>٣</p> <p>يشة لقا رها نرعا لوهج ره ة يف قما نكسهما نكالفب نلصها قمله نكلفنقبيو.</p>	<p>نرعا لوهج ره ة يف قما نكسهما نكالفب نلصها قمله نكلفنقبيو.</p>

تتيح لك صفحة الأدوات إدارة جهاز العرض، وتهيئة إعدادات التحكم في الشبكة المحلية، والوصول الآمن لتشغيل الشبكة عن بعد على جهاز العرض هذا.

- ١- يمكن تسمية جهاز العرض، وتتبع مكانه وتحديد المسؤول عنه.
- ٢- يمكن ضبط **LAN Control Settings** (إعدادات التحكم في الشبكة المحلية).
- ٣- وعند إعدادها تتم حماية الوصول إلى تشغيل الشبكة عن بعد من خلال وضع كلمة مرور.
- ٤- وعند إعدادها تتم حماية الوصول إلى صفحة الأدوات بواسطة وضع كلمة مرور.
- ٥- اضغط على **Exit** (خروج) للرجوع إلى صفحة تشغيل الشبكة عن بعد.

بعد إجراء هذه التعديلات، اضغط على زر **Send** (إرسال)، لبت حفظ البيانات على جهاز العرض.

يرجى مراعاة حدّ طول الإدخال (بما فيها المساحة ومفاتيح علامات الترقيم الأخرى) في القائمة التالية:

عنصر الفئدة	طول الدخّل	أقصى عدد للحروف
تحكم Crestron	عنوان IP	١٥
	معرف IP	٤
	منفذ	٥
جهاز العرض	اسم العارض	٢٢
	الموقع	٢٢
	معين لـ	غير متوفر
تهيئة الشبكة	DHCP (تمكين)	١٥
	عنوان IP	١٥
	قناع شبكة فرعية	١٥
	البوابة الافتراضية	١٥
	خادم DNS	غير متوفر
كلمة مرور المستخدم	تم التمكين	غير متوفر
	كلمة مرور جديدة	١٥
	تأكيد	١٥
كلمة مرور المسؤول	تم التمكين	غير متوفر
	كلمة مرور جديدة	١٥
	تأكيد	١٥

تظهر المعلومات وحالة جهاز العرض هذا في صفحة المعلومات.

The screenshot shows the BenQ projector control interface. At the top, there is a navigation bar with 'Tools', 'Info', 'Contact Us', and 'Help'. The 'Info' tab is highlighted with a red box. Below the navigation bar, the 'BenQ' logo is displayed. The main content area is divided into two columns: 'Projector Information' and 'Projector Status'. The 'Projector Information' section includes fields for Projector Name, Location, Firmware Version (0.08), Mac address (0.0.12.21.34.43), Resolution (No Data), Lamp Hours (0), and Assigned To. The 'Projector Status' section includes fields for Power Status (Off), Source (No Source), Preset Mode (No Data), Projector Position (No Data), Lamp Mode (No Data), and Error Status. At the bottom center, there is an 'Exit' button with a red line pointing to it. The Crestron logo is visible in the bottom left corner, and 'Expansion Options' is written in the bottom right corner.

اضغط على **Exit**  
(خروج) للرجوع إلى  
صفحة تشغيل الشبكة  
عن بعد.

لمزيد من المعلومات، نرجو زيارة الموقع <http://www.crestron.com> & [www.crestron.com/getroomview](http://www.crestron.com/getroomview)

# تركيب وحدة PointWrite في جهاز العرض لاستخدام الوظيفة التفاعلية

يمكنك تركيب وحدة PointWrite (طراز PW30U، ملحق اختياري يُباع بشكل منفصل) في جهاز العرض لبدء تشغيل الوظيفة التفاعلية.

## تركيب الكاميرا في جهاز العرض

تأكد من صحة تركيب كاميرا PointWrite قبل تنشيط الوظيفة التفاعلية.

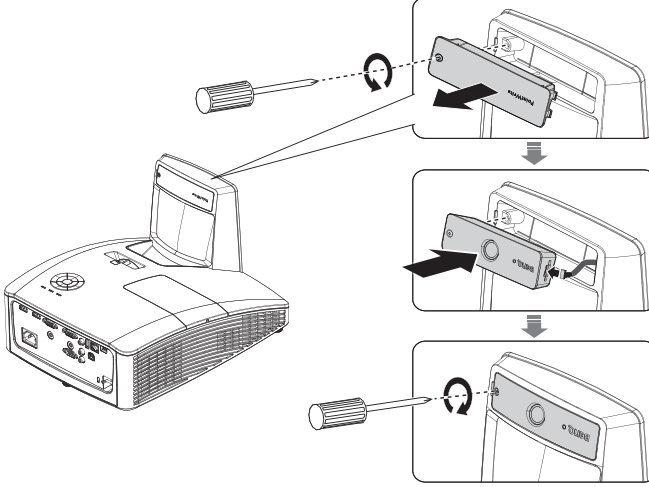

استخدم كبل USB لتوصيل جهاز العرض بكمبيوتر. وصل طرف USB من نوع B المصغر في جهاز العرض ووصل طرف USB من نوع A في الكمبيوتر.

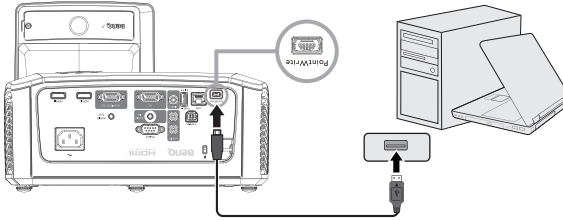

## راجع Device Manager (إدارة الأجهزة) من الكمبيوتر التابع لك للتأكد من تعرف الكمبيوتر على جهاز PointWrite.

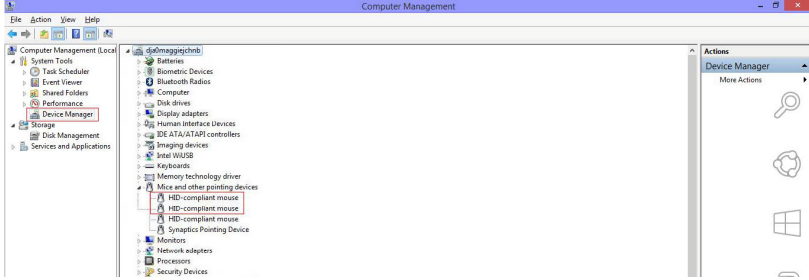

عند الانتهاء من تركيب وحدة PointWrite، الرجاء الرجوع إلى دليل مستخدم PW30U للاطلاع على مزيد من التعليمات.

## إيقاف تشغيل جهاز الإسقاط

- 1- اضغط على زر **POWER** (الطاقة) أو **OFF** (إيقاف التشغيل) وسنظهر رسالة تطلب منك تأكيد الإجراء.  
إذا لم تستجب خلال ثوانٍ معدودة، تخفي الرسالة.
- 2- اضغط على **POWER** (الطاقة) أو **OFF** (إيقاف التشغيل) للمرة الثانية. يومض مؤشر الطاقة باللون البرتقالي، وينطفئ مصباح العرض، ويستمر تشغيل المراوح لمدة ٩٠ ثانية تقريباً بغرض تبريد الجهاز.

⚠ إن يقوم جهاز الإسقاط بالاستجابة لأي أوامر خلال عملية التبريد من أجل حماية المصباح. لتقليل فترة التبريد، يمكنك تنشيط وظيفة "التبريد السريع". لمزيد من التفاصيل راجع "التبريد السريع" في صفحة ٦٢.

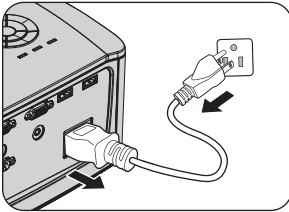

3- بمجرد انتهاء عملية التبريد، سوف تصدر "نغمة تنبيه إيقاف التشغيل"، يضيء حينئذ مؤشر الطاقة باللون البرتقالي بشكل ثابت كما تتوقف المراوح. وعندئذ، افصل كبل الطاقة من مأخذ التيار.

• لإيقاف نغمة تنبيه الطاقة، راجع "إيقاف تشغيل نغمة تنبيه التشغيل/الإيقاف" صفحة ٤٤، للاطلاع على التفاصيل.

• إذا لم يتم إيقاف تشغيل الجهاز بطريقة سليمة، فإن المروحة ستعمل لعدة دقائق لتبريد الجهاز وذلك لحماية المصباح عند محاولة إعادة تشغيل الجهاز. اضغط

على زر الطاقة أو **OFF** تشغيل مرة أخرى لبدء تشغيل جهاز العرض بعد توقف المراوح وتحول ضوء مؤشر الطاقة إلى اللون البرتقالي.

• يختلف عمر المصباح باختلاف الظروف البيئية ومدى الاستخدام.

# تشغيل القائمة

## نظام القائمة

يرجى ملاحظة أن قوائم المعلومات المعروضة على الشاشة (OSD) تختلف تبعاً لنوع الإشارة المحددة.

الخيارات	قائمة فرعية	القائمة الرئيسية
إيقاف/اصفر فاتح/وردي/أخضر فاتح/أزرق/أسود	لون الحائط	
نلقاني/حقيقي/٤:٣:١٦*/١٦:٩:١٠	نسبة العرض إلى الارتفاع	
	2D Keystone	
أعلى اليسار/أسفل اليمين/أسفل اليسار/أعلى اليمين	(عدم التساوي بين طرفي الصورة ثنائي الأبعاد)	ملاعمة الزوايا
		المحور
		الوضع
		الحجم الأفقي
الكمبيوتر الشخصي: 1.0X~2.0X فيديو: 1.8X~1.0X	الزوم الرقمي	
طبي رقمي/تبديل صورة رقمية	طبي وتمديد رقمي	١ - شاشة العرض
نلقاني/إيقاف التشغيل/الإطار المتتابع/تغليف الإطار/أعلى-أسفل/جنباً إلى جنب	وضع ثلاثي الأبعاد	
تعطيل/قلب	عكس التزامن ثلاثي الأبعاد	
إعدادات العرض ثلاثي الأبعاد ١ / إعدادات العرض ثلاثي الأبعاد ٢ / إعدادات العرض ثلاثي الأبعاد ٣	حفظ إعداد العرض ثلاثي الأبعاد	ثلاثي الأبعاد
إعدادات العرض ثلاثي الأبعاد ١ / إعدادات العرض ثلاثي الأبعاد ٢ / إعدادات العرض ثلاثي الأبعاد ٣ / إيقاف	تطبيق إعداد العرض ثلاثي الأبعاد	
إيقاف/تشكيل الحرف/رقعة العمل/مخطط التنسيق	اللوحة السوداء	قالب التدريس
إيقاف/تشكيل الحرف/رقعة العمل/مخطط التنسيق	اللوحة بيضاء	

(١٦:٦: (متاح في MH856UST+)

الخيارات	قائمة فرعية	القائمة الرئيسية
ساطع/العرض التقديمي/sRGB/مشرق/ مخطط معلومات بياني/(3D)/المستخدم 1/ المستخدم ٢	وضع الصورة	- ٢ الصورة
ساطع/العرض التقديمي/sRGB/مشرق/ مخطط معلومات بياني/(3D)	الوضع المرجعي	
	السطوع	
	التباين	
	اللون	
	لون خفيف	
	حدة اللون	
تشغيل/إيقاف	اللون اللامع	
بارد/عادي/دافئ	حرارة الألوان	
اكتساب اللون الأحمر/اكتساب اللون الأخضر/اكتساب اللون الأزرق/إزاحة اللون الأحمر/إزاحة اللون الأخضر/إزاحة اللون الأزرق	توليف درجة حرارة الألوان	
R/G/B/C/M/Y	لون أساسي	- ٣ المصدر
	تدرج الألوان	
	التشبع	
	الاكتساب	
الحالي/الكل/الغاء الأمر	إعادة ضبط إعدادات الصورة	
تشغيل/إيقاف	البحث التلقائي السريع	
تلقائي/RGB محدود/كامل YUV	HDMI Format (تنسيق HDMI)	
محدود/كامل YUV	HDMI EDID	
محسن/قياسي	HDMI-1/HDMI-2	
تلقائي/أقل/منخفض/متوسط/عالي/أعلى	HDMI-1/HDMI-2 HDMI Equalizer (موازن HDMI)	



الخيارات	قائمة فرعية	القائمة الرئيسية
تشغيل/إيقاف	وضع الارتفاع العالي	إعدادات الصوت
تشغيل/إيقاف	كتم الصوت	
تشغيل/إيقاف	مستوى الصوت	إعدادات الصوت
تشغيل/إيقاف	تغمة التشغيل/الإيقاف	
عادي/اقتصادي/SmartEco	وضع المصباح	إعدادات المصباح
LampSave	ضبط مؤقت مصباح	
إعادة تعيين/إلغاء	وقت استخدام مصدر	
وقت استخدام مصدر المصباح (الوضع العادي والوضع الاقتصادي ووضع SmartEco ووضع LampSave) // ساعة مصدر مصباح مكافئ	وقت استخدام مصدر المصباح	
تشغيل/إيقاف	تغيير كلمة المرور	إعدادات الحماية
تأمين بدء التشغيل	تغيير إعدادات الحماية	معدل نقل البيانات بالبود
١٩٢٠٠/١٤٤٠٠/٩٦٠٠/٤٨٠٠/٢٤٠٠		
١١٥٢٠٠/٥٧٦٠٠/٣٨٤٠٠		
تشغيل/إيقاف	تمكين التعليق المغلق	نمط الاختبار
تشغيل/إيقاف	إصدار التعليق	التعليق المغلق
CC 1/CC 2/CC 3/CC 4	الشبكة	إعدادات النظام: متقدم
تمكين وضع احتياطي للشبكة/تبدل إلى وضع استعداد العادي	الشبكة	
تشغيل/إيقاف	خرج الشاشة	إعدادات الاستعداد
تشغيل/إيقاف	مرور الصوت	إعدادات الصوت
إيقاف/دخول الصوت/صوت HDMI 1/LR	مرور الصوت	
HDMI 2		
الحالة		
DHCP		
عنوان IP		
قناة الشبكة الفرعية	الشبكة المحلية السلكية	إعدادات الشبكة
البوابة الافتراضية		
خادم DNS		
تطبيق		
تشغيل/إيقاف	AMX Device Discovery	إعادة تعيين كافة الإعدادات
إعادة تعيين/إلغاء	عنوان Mac	

- ٥

القائمة الرئيسية	قائمة فرعية	الخيارات
-٦	حالة النظام الحالية	<ul style="list-style-type: none"> <li>• الدقة الأصلية</li> <li>• المصدر</li> <li>• وضع الصورة</li> <li>• وضع المصباح</li> <li>• الدقة</li> <li>• تنسيق ثلاثي الأبعاد</li> <li>• نظام الألوان</li> <li>• وقت استخدام مصدر المصباح</li> <li>• إصدار البرامج الثابتة</li> </ul>
معلومات		

لاحظ أن عناصر القائمة تصبح متوفرة عندما يكتشف جهاز الإسقاط إشارة صالحة واحدة على الأقل. إذا لم يكن هناك أجهزة متصلة بجهاز الإسقاط أو لم يتم اكتشاف أي إشارة، فتكون العناصر التي يمكن الوصول إليها على القائمة محدودة.

## وصف كل قائمة

الوظيفة	الوصف
لون الحائط	تصحح لون الصورة المسقطة عندما لا يكون سطح الإسقاط أبيض اللون. راجع "استخدام لون الحائط" صفحة ٣٧ للاطلاع على التفاصيل.
نسبة العرض إلى الارتفاع	تتوافر خيارات متعددة لضبط نسبة عرض الصورة إلى ارتفاعها وذلك وفقاً لمصدر إشارة الدخل. راجع "تحديد نسبة الأبعاد" صفحة ٣٥ للاطلاع على التفاصيل.
عدم التساوي بين طرفي الصورة ثنائي الأبعاد	ضبط شكل صورة العرض لضمان الحصول على خطوط مستقيمة في الزوايا الأربعة، راجع "تصحيح التشوه شبه المنحرف ثنائي الأبعاد" بصفحة ٢٨ للتعرف على التفاصيل.
ملاءمة الزوايا	ضبط شكل صورة العرض لضمان الحصول على زاوية مستقيمة، راجع "تصحيح ملاءمة الزوايا بصفحة ٢٩" للتعرف على التفاصيل.
الوضع	تعرض صفحة ضبط الموقع. لتحريك الصورة المسقطة، استخدم مفاتيح أسهم الاتجاهات، حيث تتغير القيم الموضحة في الجزء السفلي من الصفحة مع كل ضغطة مفتاح حتى تصل إلى أقصى أو أدنى حد لها. لا تتاح هذه الوظيفة إلا عند تحديد إشارة الكمبيوتر الشخصي (RGB تناظري).
الفارق الزمني	ضبط الفارق الزمني للساعة للحد من تشوه الصورة. لا تتاح هذه الوظيفة إلا عند تحديد إشارة الكمبيوتر (RGB) تناظري.
الحجم الأفقي	ضبط العرض الأفقي للصورة. لا تتاح هذه الوظيفة إلا عند تحديد إشارة الكمبيوتر (RGB) تناظري.
الزوم الرقمي	تكبير حجم الصورة المسقطة أو تصغيرها. راجع "التكبير أو البحث عن التفاصيل" صفحة ٣٤ للاطلاع على التفاصيل.
طي وتمديد رقمي	طي رقمي تقليص حجم الصورة مع ثبات النقطة المركزية للصورة. ١- اضغط على <b>MENU/Exit</b> (القائمة/خروج) ثم اضغط على <b>◀/▶</b> إلى أن يتم تحديد قائمة العرض. اضغط على <b>▼</b> لتحديد طي وتمديد رقمي واضغط على <b>MODE/Enter</b> (الوضع/إدخال). ٢- حدد الإعداد طي رقمي واضغط على <b>MODE/Enter</b> (الوضع/إدخال). ٣- اضغط على <b>◀/▶</b> لتصغير الصورة إلى حجم مطلوب. ٤- اضغط على <b>تلقائي</b> لإعادة الصورة إلى حجمها الأصلي. تبديل صورة رقمية بعد تنشيط وظيفة التحريك الرقمي، ١- اضغط على <b>▼</b> لتحديد تبديل صورة رقمية واضغط على <b>MODE/Enter</b> (الوضع/إدخال). ٢- اضغط على أسهم الاتجاهات لتحريك الصورة. ٣- اضغط على <b>تلقائي</b> لإعادة الصورة إلى موضعها الأصلي.

١- قائمة العرض

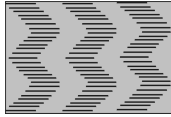

يتميز هذا الجهاز بتشغيل وظيفة ثلاثية الأبعاد والتي تتيح لك إمكانية الاستمتاع بأفلام ومقاطع فيديو وأحداث رياضية ثلاثية الأبعاد بطريقة أكثر واقعية من خلال عرض عمق الصور. ويجب عليك ارتداء نظارة ثلاثية الأبعاد لمشاهدة الصور ثلاثية الأبعاد.

### وضع ثلاثي الأبعاد

الإعداد الافتراضي هو تلقائي ولكن جهاز الإسقاط يختار تنسيق مناسب ثلاثي الأبعاد تلقائيًا عند اكتشاف محتويات ثلاثية الأبعاد. إذا لم يتمكن جهاز الإسقاط من التعرف على التنسيق ثلاثي الأبعاد، اضغط على **▶/◀** لاختيار وضع ثلاثي الأبعاد.

عند تشغيل وظيفة ثلاثي الأبعاد:



- سينخفض مستوى سطوع الصورة المعروضة.
- ولا يمكن تعديل الإعدادات التالية: وضع الصورة، الوضع المرجعي.
- لا يمكن ضبط المحور إلا في حدود درجات محددة فقط.

### عكس التزامن ثلاثي الأبعاد

عند اكتشاف انعكاس لعرض الصورة، قم بتمكين هذه الوظيفة لإصلاح المشكلة.

### حفظ إعدادات العرض ثلاثي الأبعاد

عند نجاحك في عرض المحتوى ثلاثي الأبعاد بعد إجراء التعديلات المناسبة، تستطيع تمكين هذه الوظيفة واختيار مجموعة من إعدادات العرض ثلاثي الأبعاد لتحتفظ بإعدادات العرض ثلاثي الأبعاد الحالية.

### تطبيق إعدادات العرض ثلاثي الأبعاد

بعد حفظ إعدادات الأبعاد الثلاثية، يمكنك تحديد إذا كنت ترغب في تطبيق هذه الإعدادات عن طريق اختيار مجموعة من إعدادات الأبعاد الثلاثية التي قد حفظتها، وعند تطبيق هذه الإعدادات، سيرعرض جهاز الإسقاط تلقائيًا المحتوى ذي الأبعاد الثلاثية التالي إذا توافقت مع إعدادات الأبعاد الثلاثية المحفوظة.

تتوفر مجموعة/مجموعات من إعدادات العرض ثلاثي الأبعاد ذات البيانات المحفوظة فقط.



راجع "استخدام الأنماط التعليمية" صفحة ٤٥ للاطلاع على التفاصيل.

### ثلاثي الأبعاد

### ١ - قائمة العرض

### قالب التدريس

الوظيفة	الوصف
وضع الصورة	تتوافر أوضاع الصورة المحددة مسبقاً وبذلك يمكنك الحصول على الإعداد الأمثل لصورة جهاز الإسقاط بما يتناسب مع نوع البرنامج لديك. راجع "تحديد وضع الصورة" صفحة ٣٧ للاطلاع على التفاصيل.
الوضع المرجعي	يتيح اختيار وضع الصورة الذي يناسب احتياجاتك من حيث جودة الصورة، إلى جانب توليف الصورة بناءً على الاختيارات المدرجة في نفس الصفحة أدناه. راجع "إعداد وضع المستخدم ١/المستخدم ٢" صفحة ٣٨ للاطلاع على التفاصيل.
السطوع	ضبط درجة سطوع الصورة. راجع "ضبط السطوع" صفحة ٣٨ للاطلاع على التفاصيل.
التباين	ضبط درجة التباين بين الأجزاء المعتمة والمضيئة في الصورة. راجع "ضبط التباين" صفحة ٣٨ للاطلاع على التفاصيل.
اللون	ضبط مستوى تشبع الألوان -- نسبة كل لون في صورة الفيديو. راجع "ضبط اللون" صفحة ٣٨ للاطلاع على التفاصيل. لا تفتح هذه الوظيفة سوى عند تحديد مركب أو Video أو S-Video مع نظام NTSC.
لون خفيف	ضبط درجة اللونين الأحمر والأخضر في الصورة. راجع "ضبط اللون الخفيف" صفحة ٣٨ للاطلاع على التفاصيل. لا تفتح هذه الوظيفة سوى عند تحديد Video أو S-Video مع نظام NTSC.
حدة اللون	ضبط الصورة حتى تبدو أكثر حدة أو نعومة. راجع "ضبط الحدة" صفحة ٣٨ للاطلاع على التفاصيل. لا تفتح هذه الوظيفة سوى عند تحديد مركب أو Video أو S-Video مع نظام NTSC.
اللون اللامع	ضبط أقصى مستوى من اللون الأبيض مع الحفاظ على الألوان الصحيحة للعرض التقديمي. راجع "ضبط اللون اللامع" صفحة ٣٨ للاطلاع على التفاصيل.
حرارة الألوان	راجع "ضبط درجة حرارة الألوان" صفحة ٣٩ للاطلاع على التفاصيل.
توليف درجة حرارة الألوان	راجع "ضبط توليف درجة حرارة الألوان" صفحة ٣٩ للاطلاع على التفاصيل.
إدارة الألوان الثلاثية الأبعاد	راجع "إدارة الألوان الثلاثية الأبعاد" صفحة ٤٠ للاطلاع على التفاصيل.
إعادة ضبط إعدادات الصورة	راجع "إعادة ضبط وضع الصورة الحالي أو جميع أوضاع الصورة" صفحة ٤١ للاطلاع على التفاصيل.

## ٢ - قائمة الصورة

الوظيفة	الوصف
٣- قائمة المصدر	<p>راجع "تبديل إشارة الدخّل" صفحة ٣٣ للاطلاع على التفاصيل.</p> <p>تحديد تنسيق لوني مناسب لتحسين جودة العرض.</p> <p><b>تلقائي</b></p> <p>تحديد تلقائي لمساحة ألوان مناسبة ومستوى رمادي لإشارة HDMI الواردة.</p> <p><b>RGB كامل</b></p> <p>استخدام نطاق RGB الكامل من ٠ إلى ٢٥٥.</p> <p><b>RGB محدود</b></p> <p>استخدام نطاق RGB المحدود من ١٦ إلى ٢٣٥.</p> <p><b>YUV كامل</b></p> <p>استخدام نطاق YUV الكامل من ٠ إلى ٢٥٥.</p> <p><b>YUV محدود</b></p> <p>استخدام نطاق YUV المحدود من ١٦ إلى ٢٣٥.</p>
	<p>تبديل HDMI EDID بين HDMI 1.4 أو HDMI 2.0 لحل مشكلة التوافق مع مشغلات قديمة غير معروفة.</p> <p><b>HDMI EDID</b></p> <p>محسّن: يمكن تبديل الوضع المحسّن إلى HDMI 2.0 EDID</p> <p>Standard (قياسي): يمكن تبديل الوضع القياسي إلى HDMI 1.4 EDID</p>
	<p>ضبط إعدادات اكتساب الموازن لإشارة HDMI. كلما ارتفعت قيمة الإعداد، زادت قيمة الاكتساب. إذا كان هناك أكثر من منفذ HDMI واحد في جهاز العرض، فحدد HDMI منفذ أو أقل ضبط القيمة.</p> <p><b>HDMI موازن</b></p>
	<p>يتيح تذكير مقدم العرض بانتهاء العرض التقديمي في إطار زمني محدد. راجع "إعداد موقت العرض التقديمي" صفحة ٤١ للاطلاع على التفاصيل.</p> <p><b>موقت العرض التقديمي</b></p>
٤- قائمة إعداد النظام: أساسي	<p>تحدد لغة قوائم المعلومات المعروضة على الشاشة (OSD). راجع "استخدام القوائم" صفحة ٣٠ للاطلاع على التفاصيل.</p> <p><b>اللغة</b></p>
	<p>يمكن تركيب جهاز الإسقاط في السقف أو خلف شاشة أو باستخدام مرآة واحدة أو أكثر.</p> <p><b>تنصيب جهاز الإسقاط</b></p>
إعداد القائمة	<p><b>وقت عرض القائمة</b></p> <p>تعيين الفترة الزمنية التي تبقى فيها قوائم المعلومات المعروضة على الشاشة (OSD) نشطة بعد آخر مرة تقوم فيها بالضغط على أحد الأزرار. تتراوح هذه المدة بين ٥ ثوانٍ و ٣٠ ثانية بتزايد ٥ ثوانٍ.</p> <p><b>موضع القائمة</b></p> <p>تضبط موقع قائمة المعلومات المعروضة على الشاشة (OSD).</p> <p><b>رسالة تذكير</b></p> <p>تمكين أو تعطيل رسالة التذكير.</p>

<p><b>تشغيل مباشر</b> تشغيل جهاز الإسقاط تلقائياً عند توصيل كبل الطاقة.</p> <p><b>تشغيل الإشارة</b> تحدد ما إذا كان سيتم تشغيل جهاز الإسقاط مباشرةً دون الضغط على مفتاح الطاقة أو تشغيله وذلك عندما يكون الجهاز في وضع الاستعداد وأثناء تمرير الإشارة بواسطة كبل VGA.</p> <p><b>إيقاف تلقائي</b> تتيح هذه الوظيفة إمكانية إيقاف تشغيل جهاز الإسقاط تلقائياً إذا لم يتم الكشف عن إشارة الدخل بعد فترة زمنية معينة. راجع "إعداد الإيقاف التلقائي" صفحة ٦٨ للاطلاع على التفاصيل.</p> <p><b>التبريد السريع</b> تمكين أو تعطيل وظيفة التبريد السريع. يؤدي تحديد الوضع تشغيل إلى تمكين هذه الوظيفة ويتم خفض الفترة الزمنية التي يتم فيها تبريد جهاز الإسقاط من ٩٠ إلى ٢ ثانية تقريباً.</p> <p><b>إعادة التشغيل الفوري</b> يؤدي تحديد تشغيل إلى إعادة تشغيل جهاز الإسقاط على الفور في غضون ٩٠ ثانية بعد إيقاف تشغيله.</p> <p><b>موقت الفراغ</b> ضبط الفترة الزمنية التي تظهر فيها الشاشة فارغة عند تنشيط خاصية فارغ وبمجرد مرورها، تعود الصورة إلى الشاشة. راجع "إخفاء الصورة" صفحة ٤٢ للاطلاع على التفاصيل.</p> <p><b>موقت السكون</b> ضبط موقت إيقاف التشغيل تلقائياً. يمكن ضبط الموقت على قيمة تتراوح ما بين ٣٠ دقيقة و ١٢ ساعة.</p>	<p>٤- قائمة إعداد النظام: أساسي</p>
<p>تعطيل أو تمكين جميع وظائف مفاتيح اللوحة باستثناء زر (L) الطاقة الموجود في الجهاز وأزار وحدة التحكم عن بعد. راجع "قفل مفاتيح التحكم" صفحة ٤٣ للاطلاع على التفاصيل.</p>	<p>قفل مفاتيح اللوحة</p>
<p>يتيح تحديد مظهر الخلفية عند عدم وجود إشارة.</p>	<p>لون الخلفية</p>
<p>تمكين من تحديد شاشة شعار المراد عرضها أثناء بدء تشغيل جهاز الإسقاط.</p>	<p>الشاشة الافتتاحية</p>
<p>تعطيل أو تمكين "موصل من نوع A" بخرج طاقة ٥ فولت. حدد الإعداد إيقاف عندما لا تكون الوحدة اللغسية PointWrite قيد الاستخدام لمنع التلف.</p>	<p>مفتاح طاقة USB</p>

الوظيفة	الوصف
وضع الارتفاع العالي	وضع خاص بالتشغيل في المناطق المرتفعة. راجع "التشغيل في بيئة الارتفاع العالي" صفحة ٤٣ للاطلاع على التفاصيل.
إعدادات الصوت	راجع "ضبط الصوت" صفحة ٤٤ للاطلاع على التفاصيل.
إعدادات المصباح	<b>وضع المصباح</b> لمزيد من التفاصيل راجع "ضبط وضع المصباح على اقتصادي أو SmartEco" في صفحة ٦٨. <b>ضبط مؤقت مصباح</b> لمزيد من التفاصيل راجع "إعادة تعيين مؤقت المصباح" في صفحة ٧٢. <b>وقت استخدام مصدر المصباح</b> راجع "التعرف على عدد ساعات استخدام المصباح" صفحة ٦٧ للاطلاع على تفاصيل حول كيفية حساب إجمالي عدد ساعات استخدام المصباح.
إعدادات الحماية	<b>تغيير كلمة المرور</b> سيطلب منك إدخال كلمة المرور الحالية قبل تغييرها إلى كلمة مرور جديدة. راجع "استخدام وظيفة كلمة المرور" صفحة ٣١ للاطلاع على التفاصيل. <b>تغيير إعدادات الحماية</b> <b>تأمين بدء التشغيل</b> عند تنشيط تأمين بدء التشغيل، سيطلب منك إدخال كلمة المرور الحالية قبل تشغيل الجهاز. إذا أدخلت كلمة مرور غير صحيحة خمس مرات متتالية، فسيوقف تشغيل الجهاز تلقائياً خلال وقت قصير.
معدل نقل البيانات بالبود	يحدد معدل نقل البيانات بالبود عل أن يتفق مع الكمبيوتر الخاص بك، حتى تتمكن من توصيل جهاز الإسقاط باستعمال كبل RS-232 مناسب وتحديث أو تنزيل البرامج الثابتة لجهاز الإسقاط. وهذه الوظيفة منوطة بموظفي الصيانة المؤهلين.
نمط الاختبار	يعمل تحديد تشغيل على تشغيل هذه الوظيفة، وبهذا يعرض الجهاز نمط اختبار الشبكة، حيث يساعد هذا النمط على ضبط حجم الصورة والتركيز البؤري الخاص بها، إضافة إلى التأكد من خلو الصورة المسقطة من أي تشوهات.
التعليق المغلق	<b>تمكين التعليق المغلق</b> يتيح تنشيط هذه الوظيفة عن طريق اختيار "تشغيل" عندما تحمل إشارة الدخل المحددة تعليقات مغلقة. • التعليقات: هي عبارة عن عرض مغلق على الشاشة خاص بالحوارات والحكايات ومؤثرات الصوت الخاصة ببرامج التلفزيون والفيديو (يرمز إليها دائماً "CC" بقوائم التلفزيون). <b>إصدار التعليق</b> يبنح اختبار أحد أوضاع التعليقات المغلقة المفضلة لديك. لعرض التعليقات، اختر CC1 أو CC2 أو CC3 أو CC4 (تقوم CC1 بعرض اللغة الأساسية في منطقتك).

٥- قائمة إعداد النظام : متقدم

<p><b>الشبكة</b></p> <p><b>تمكين وضع الاستعداد على الشبكة</b></p> <p>لتمكين أو تعطيل وضع الاستعداد على الشبكة بعد إيقاف التشغيل التلقائي أو اليدوي لجهاز العرض.</p> <ul style="list-style-type: none"> <li>• تشغيل: يظل جهاز العرض في وضع الاستعداد على الشبكة بأقل من ٢ وات في استهلاك الطاقة.</li> <li>• إيقاف تشغيل: يظل جهاز العرض في وضع الاستعداد العادي بأقل من ٠,٥ وات في استهلاك الطاقة.</li> </ul> <p><b>التبديل إلى وضع الاستعداد العادي</b></p> <p>لتمكين أو تعطيل التبديل التلقائي من وضع الاستعداد على الشبكة إلى وضع الاستعداد على غير الشبكة بعد فترة من الوقت. (ينبغي أن يكون الإعداد باللون الرمادي عندما يكون تمكين وضع الاستعداد على الشبكة مغلق.)</p> <ul style="list-style-type: none"> <li>• إيقاف: لتعطيل وظيفة التبديل التلقائي، يظل جهاز العرض في وضع الاستعداد على الشبكة بأقل من ٢ وات في استهلاك الطاقة.</li> <li>• ٢٠ دقيقة / ١ ساعة / ٣ ساعات / ٦ ساعات: يقوم جهاز العرض بالتبديل إلى وضع الاستعداد على غير الشبكة بعد ٢٠ دقيقة / ١ ساعة / ٣ ساعات / ٦ ساعات</li> </ul> <p><b>خرج الشاشة</b></p> <p>يؤدي تحديد تشغيل إلى تمكين الوظيفة، ويمكن أن يُخرج جهاز الإسقاط إشارة VGA عندما يكون في وضع الاستعداد، ويكون مقيس الكمبيوتر ١ موصلاً بالأجهزة على نحو صحيح. انظر "التوصيل" صفحة ٢٣ لمعرفة كيفية عمل التوصيل.</p> <p><b>مرور الصوت</b></p> <p>حيث يمكن لجهاز الإسقاط تشغيل صوت عندما يكون في وضع الاستعداد، وعندما تكون مقابض المقابلة موصلة بالأجهزة توصيلاً صحيحاً. اضغط على الزر ◀ / ▶ لاختيار المصدر الذي تريد استخدامه. انظر "التوصيل" صفحة ٢٣ لمعرفة كيفية عمل التوصيل.</p> <p>بمجرد تمكين هذه الوظيفة، يزيد مقدار استهلاك الطاقة في وضع الاستعداد زيادة طفيفة.</p>	<p><b>إعدادات الاستعداد</b></p> <p>٥- قائمة إعداد النظام متقدم</p>
<p><b>الشبكة المحلية السلوكية</b></p> <p><b>AMX Device Discovery</b></p> <p>عند ضبط AMX Device Discovery على وضع تشغيل، يمكن لوحدة تحكم AMX الكشف عن جهاز الإسقاط.</p> <p><b>عنوان MAC</b></p> <p>يعرض عنوان MAC لجهاز الإسقاط.</p>	<p><b>إعدادات الشبكة</b></p>
<p>إعادة كافة الإعدادات إلى قيم المصنع المعدة مسبقاً.</p> <p>ستظل الإعدادات التالية كما هي: الوضع، الفارق الزمني، الحجم الأفقي، تثبيت جهاز الإسقاط، اللغة، وضع الارتفاع العالي، إعدادات الحماية، معمل نقل البيانات بالبود.</p>	<p><b>إعادة تعيين كافة الإعدادات</b></p>

الوظيفة	الوصف
٦ - قائمة المعلومات حالة النظام الحالية	<b>الدقة الأصلية</b> عرض الدقة الأصلية.
	<b>المصدر</b> تعرض مصدر الإشارة الحالي.
	<b>وضع الصورة</b> يتيح عرض الوضع المحدد في قائمة الصورة.
	<b>وضع المصباح</b> عرض الوضع الحالي للمصباح.
	<b>الدقة</b> عرض الدقة الأصلية لإشارة الدخل.
	<b>تنسيق ثلاثي الأبعاد</b> يعرض الوضع ثلاثي الأبعاد الحالي.
	<b>نظام الألوان</b> عرض تنسيق نظام الدخل NTSC أو PAL أو SECAM أو YUV أو RGB.
	<b>وقت استخدام مصدر المصباح</b> عرض عدد ساعات استخدام المصباح.
	<b>إصدار البرامج الثابتة</b> يعرض إصدار البرنامج الثابت الخاص بجهاز الإسقاط.

تعرض لك قائمة المعلومات حالة التشغيل الحالية لجهاز الإسقاط.

## العناية بجهاز الإسقاط

لا يحتاج جهاز الإسقاط إلى الكثير من الصيانة. الإجراء الوحيد الذي عليك القيام به بانتظام هو المحافظة على نظافة العدسة.

احرص على عدم فك أي جزء من أجزاء جهاز الإسقاط، فيما عدا المصباح، ويرجى الاتصال بالموزع المعتمد عند الحاجة لاستبدال أي جزء آخر.

## تنظيف مرآة جهاز العرض

أزل الغبار باستخدام "منفاخ/نافخ عدسات" متوفر فعلياً في متاجر بيع الكاميرات لمنع خدش المرآة عند مسحها بشكل متكرر.

## تنظيف العدسة

يوصى بتنظيف العدسة عند تعرضها للتساخ أو وجود أتربة على سطحها.

- استخدم عبوة هواء مضغوط لإزالة الأتربة.
- في حال وجود غبار أو بقع، استخدم ورق تنظيف العدسات أو بلل قطعة قماش ناعمة بأحد منظفات العدسات ثم امسح سطح العدسة برفق.

⚠ يحظر استخدام أي نوع من المواد الكاشطة أو المنظفات القوية/الحمضية أو مساحيق التنظيف أو المذيبات المتطايرة مثل الكحول أو البنزين أو مرقق الدهانات أو المبيدات الحشرية. فقد يؤدي استخدام مثل تلك المواد أو مواد المطاط أو الفينيل والاستمرار في استخدامها لفترة طويلة، إلى حدوث تلف في السطح الخارجي لجهاز الإسقاط أو مادة الغلاف الخارجي.

## تنظيف الهيكل الخارجي لجهاز الإسقاط

قبل تنظيف الهيكل الخارجي، أوقف تشغيل جهاز الإسقاط مستخدماً إجراء إيقاف التشغيل الصحيح كما هو موضح في "إيقاف تشغيل جهاز الإسقاط" [صفحة ٥٢](#)، ثم افصل كبل الطاقة.

- لإزالة الأوساخ أو الأتربة، امسح الهيكل الخارجي بقطعة قماش ناعمة خالية من الوبر.
- لإزالة الأوساخ أو البقع العنيدة، استخدم قطعة قماش ناعمة ومبللة بالماء مع مسحوق تنظيف متعادل pH. بعد ذلك، قم بمسح الهيكل الخارجي.

⚠ تجنب استخدام الشمع أو الكحول أو البنزين أو مرقق الدهانات أو أي مطهر كيميائي آخر في عملية التنظيف، فقد يؤدي ذلك إلى تلف الهيكل الخارجي للجهاز.

## تخزين جهاز الإسقاط

عند الحاجة إلى تخزين جهاز الإسقاط لفترة زمنية طويلة، يرجى الالتزام بالتعليمات التالية:

- تأكد من توافق درجة حرارة مكان التخزين ونسبة الرطوبة به مع النطاق الموصى به لجهاز الإسقاط. يرجى الرجوع إلى "المواصفات" [صفحة ٧٥](#) أو استشارة الموزع حول هذا النطاق.
- إدخال قلمي الضبط إلى أماكنها الافتراضية.
- أخرج البطاريات من وحدة التحكم عن بعد.
- وضع جهاز الإسقاط داخل العبوة الأصلية أو عبوة مكافئة.

## نقل جهاز الإسقاط

يوصى بشحن جهاز الإسقاط داخل عبوته الأصلية أو عبوة مكافئة. كما يرجى عند قيامك بحمل جهاز الإسقاط بنفسك استخدام العبوة الأصلية أو حقيبة حمل مناسبة.

## معلومات المصباح

### التعرف على عدد ساعات تشغيل المصباح

عندما يكون جهاز العرض في وضع التشغيل، يتم حساب مدة استخدام المصباح (بالساعات) تلقائياً عن طريق الموقت المدمج. وفي ما يلي طريقة حساب ساعات استخدام المصباح المكافئة:

١- وقت استخدام المصباح  $(x+y+z+a)$  ساعات، إذا كان

وقت الاستخدام في الوضع العادي  $x$  ساعات

وقت الاستخدام في الوضع الاقتصادي  $y$  ساعات

وقت الاستخدام في الوضع SmartEco  $z$  ساعات

وقت الاستخدام في الوضع LampSave  $a$  ساعات

٢- عدد ساعات استخدام مصدر الضوء المكافئ  $\alpha$  ساعات

$\alpha = (A' / A) + (A' / Z) + y(A' / Y) + x(A' / X)$ ، إذا كان

$X$  = عمر المصباح المطابق للمواصفات في الوضع العادي

$Y$  = عمر المصباح المطابق للمواصفات في الوضع الاقتصادي

$Z$  = عمر المصباح المطابق للمواصفات في الوضع SmartEco

$A$  = عمر المصباح المطابق للمواصفات في الوضع LampSave

$A$  هو عمر المصباح المطابق للمواصفات الأطول بين  $X$  و  $Y$  و  $Z$  و

بالنسبة إلى وقت الاستخدام في كل وضع للمصباح موضح في قائمة المعلومات المعروضة على الشاشة:

أ يتم تجميع وقت الاستخدام وتقريبه إلى عدد صحيح أنى بالساعات.

أ عندما يكون وقت الاستخدام أقل من ساعة واحدة، يتم عرض ٠ ساعة.

عندما تحسب عدد ساعات تشغيل مصدر الضوء المكافئ بديلاً، من المحتمل أن يوجد انحراف عن القيمة الموضحة في قائمة المعلومات المعروضة على الشاشة؛ حيث إن نظام جهاز العرض يحسب الوقت المستخدم لكل وضع من أوضاع المصباح بالقلق ثم يقربه إلى العدد الصحيح الأني بالساعات الموضح في قائمة المعلومات المعروضة على الشاشة.

انتظر "إعداد وضع المصباح باعتباره اقتصادي أو اقتصادي ذكي" فيما يلي لمزيد من المعلومات حول وضع Economic (الاقتصادي).

للحصول على معلومات حول عدد ساعات استخدام المصباح:

١- اضغط على MENU/EXIT ثم اضغط على  $\blacktriangle/\blacktriangleleft$  إلى أن يتم تحديد قائمة إعداد النظام: متقدم.

٢- اضغط على  $\blacktriangledown$  لتحديد إعدادات المصباح ثم اضغط على MODE/ENTER. عندئذٍ تظهر صفحة إعدادات المصباح.

٣- ستظهر معلومات موقت المصباح في القائمة.

٤- للخروج من القائمة، اضغط على MENU/EXIT.

يمكنك كذلك الحصول على معلومات حول عدد ساعات استخدام المصباح من قائمة معلومات.

## إطالة عمر المصباح

جهاز العرض عنصر قابل للاستهلاك. للحفاظ على عمر المصباح قدر الإمكان، يمكنك ضبط الإعدادات التالية عبر قائمة المعلومات المعروضة على الشاشة.

### ضبط وضع المصباح على أنها اقتصادي أو SmartEco

يؤدي استخدام الوضع "اقتصادي" إلى خفض ضجيج النظام واستهلاك الطاقة بنسبة ١٥٪، يؤدي استخدام الوضع SmartEco إلى خفض ضجيج النظام وتقليل استهلاك طاقة المصباح بنسبة تصل إلى ٣٠٪. وفي حالة تحديد الوضع الاقتصادي أو SmartEco الوضع، يتم خفض خرج الضوء وتصبح الصور المعروضة أكثر إعتامًا.

يؤدي كذلك ضبط الجهاز على وضع اقتصادي أو SmartEco إلى إطالة العمر التشغيلي للمصباح. لتعيين وضع اقتصادي أو وضع SmartEco، انتقل إلى قائمة إعداد النظام: متقدم < إعدادات المصباح < وضع المصباح ثم اضغط على ▶/◀ حتى يتم تحديد الوضع المطلوب

وصف	وضع المصباح
سطوع المصباح بنسبة ١٠٠٪	عادي
يوفر استهلاك طاقة للمبة بنسبة ١٥٪	اقتصادي
يوفر ما يصل إلى ٣٠٪ من الطاقة التي يستهلكها المصباح وفقاً لمستوى سطوع المحتوى.	SmartEco
يضبط طاقة للمبة تلقائياً من ٨٠٪ إلى ٣٠٪ حسب إعداد السطوع.	LampSave

يوجد تأخير زمني بين حالات وضع المصباح.

### الإعداد إيقاف تشغيل تلقائي

تتيح هذه الوظيفة إمكانية إيقاف تشغيل جهاز العرض تلقائياً إذا لم يتم الكشف عن مصدر دخل بعد فترة زمنية معينة للحلولة دون إهدار العمر الافتراضي للمصباح.

لضبط إيقاف تشغيل تلقائي، انتقل إلى إعداد النظام: أساسي < إيقاف تشغيل تلقائي، ثم اضغط على ▶/◀. ويمكن تعيين فترة الوقت من ٥ ثوان إلى ٣٠ ثانية بزيادة ٥ ثوان. وإذا كانت الفترات الزمنية المحددة مسبقاً لا تتناسب مع العرض التقديمي الخاص بك، فاختر تعطيل؛ وبالتالي لن يتوقف تشغيل الجهاز تلقائياً بعد فترة زمنية محددة.

## توقيت استبدال المصباح

يضيء عندما مؤشر المصباح باللون الأحمر أو تظهر رسالة تشير إلى حلول وقت استبدال المصباح، يرجى تركيب مصباح جديد أو استشارة الموزع؛ قد يتسبب المصباح القديم في تشغيل جهاز الإسقاط بشكل سيئ وفي بعض الحالات قد ينفجر المصباح.

لمزيد من المعلومات حول استبدال المصباح، يرجى زيارة الموقع الإلكتروني <http://www.benq.com>.

يضيء كل من ضوء مؤشر المصباح والضوء التحذيري لدرجة الحرارة إن ارتفعت درجة حرارة المصباح للغاية. قم بإطفاء الجهاز واتركه ليبرد مدة 5 دقائق. إذا استمرت إضاءة مؤشر المصباح أو درجة الحرارة بعد تشغيل الجهاز ثانية، يرجى الاتصال بالموزع الخاص بك. راجع "المؤشرات" صفحة ٧٣ للاطلاع على التفاصيل.

سوف تذكرك الشاشات التحذيرية التالية بضرورة استبدال المصباح.

تعد رسائل التحذير التالية أمثلة للتوضيح فقط. يرجى اتباع المعلومات المعروضة على الشاشة لإعداد المصباح واستبداله.

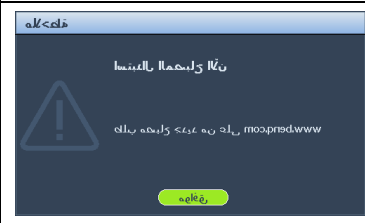
الحالة	الرسالة
<p>قم بتركيب لمبة جديدة لتحسين الأداء. في حال تشغيل آلة العرض عادةً باستخدام الوضع <b>Economic (اقتصادي)</b>، (راجع )، ويمكنك الاستمرار في تشغيل الجهاز حتى تظهر رسالة تحذير من تشغيل اللمبة. "ضبط وضع المصباح على اقتصادي أو SmartEco" في صفحة ٦٨.</p> <p>ينصح بشدة بتغيير اللمبة بعد هذه الفترة الزمنية من التشغيل. تعد اللمبة عنصراً قابلاً للاستهلاك. ويتضاءل سطوعها مع الاستخدام، ويعد هذا أمراً عادياً بالنسبة للمصباح. يمكنك استبدال المصباح عندما تلاحظ انخفاض في مستوى السطوع بشكل ملحوظ.</p> <p>اضغط على <b>MODE/ENTER (الوضع/إدخال)</b> لرفض الرسالة.</p>	
<p>يلزم استبدال المصباح قبل تشغيل جهاز العرض بطريقة طبيعية.</p> <p>اضغط على <b>MODE/ENTER (الوضع/إدخال)</b> لرفض الرسالة.</p>	

## استبدال المصباح

- إذا تم استبدال المصباح مع وضع جهاز الإسقاط معلقًا بشكل معكوس من السقف، تأكد من عدم وجود أي شخص تحت مقبس المصباح، وذلك لتفادي تعرض العينين لأي إصابة أو ضرر محتملين قد يسببهما مصباح به صدع. 
- للحد من خطر حدوث صدمة كهربائية، قم دائماً بإيقاف تشغيل جهاز الإسقاط وفصل كبل الطاقة قبل الشروع في تغيير المصباح.
- لتقليل أخطار حدوث حرائق بالغة، اترك جهاز الإسقاط يبرد لمدة لا تقل عن ٥ دقائق قبل استبدال المصباح.
- لتقليل أخطار حدوث إصابات بالأصابع وتلف للمكونات الداخلية، انتبه عند إزالة زجاج المصباح المنشطر لقطع صغيرة.
- لتقليل أخطار حدوث إصابات بالأصابع و/أو جودة الصورة الصادرة من خلال لمس العنسة، لا تلمس حجرة المصباح الفارغة عند إزالة المصباح.
- يحتوي هذا المصباح على الزنبق. ينبغي الرجوع للقواعد المحلية الخاصة بالنفايات الخطرة للتخلص من هذا المصباح بطريقة ملائمة.
- للحصول على مستوى الأداء الأمثل لجهاز الإسقاط، يوصى بشراء المصباح الخاص بجهاز إسقاط BenQ لاستبدال المصباح.
- تأكد من وجود تهوية جيدة عند التعامل مع المصابيح المكسورة. كما نوصي باستخدام كمامات أو نظارات حماية أو نظارات واقية أو واقية الوجه وارتداء ملابس واقية مثل القفازات.

- ١- قم بإيقاف تشغيل جهاز الإسقاط، ثم فصل كبل الطاقة عن مقبس الحائط. إذا كان المصباح ساخناً، فتجنب الإصابة بحروق عن طريق الانتظار لمدة ٥ دقائق تقريباً حتى يبرد المصباح.
- ٢- قم بفك المسمار من الجانب الأيمن.
- ٣- إزالة غطاء حجرة المصباح كما هو موضح.

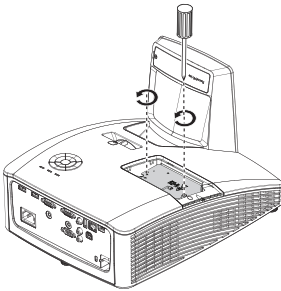
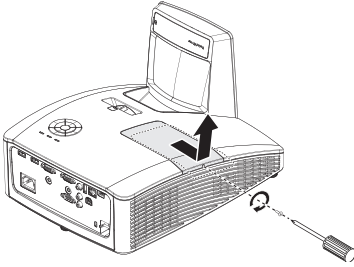

- ٤- فك المسمارين الملولبين المثبتين للمصباح.
- لا تقم بتشغيل الجهاز وغطاء المصباح غير موجود في مكانه. 
- لا تدخل أصابعك بين المصباح وجهاز الإسقاط؛ فقد تتسبب الحافات الحادة داخل جهاز الإسقاط في حدوث إصابات.

٥- ارفع المقبض إلى أعلى، ثم استخدم المقبض لسحب المصباح ببطء إلى خارج جهاز الإسقاط.

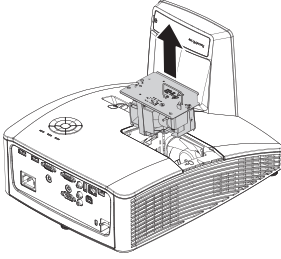

- قد يؤدي سحب المقبض بسرعة إلى تعرض المصباح للكسر وتناثر الزجاج داخل الجهاز. ⚠
- تجنب وضع المصباح في أماكن قد يتعرض فيها لرداء المياه أو يمكن للأطفال الوصول إليه فيها، أو بالقرب من مواد قابلة للاشتعال.
- تجنب وضع يديك داخل جهاز الإسقاط بعد إزالة المصباح. كما قد يتسبب لمس المكونات البصرية الموجودة في الداخل في عدم توزيع الألوان بشكل متساو في الصور المسقط أو تعريضها للتشوه.

٦- أدخل المصباح الجديد في حجرة المصباح وتحقق من ملائمته لجهاز الإسقاط.

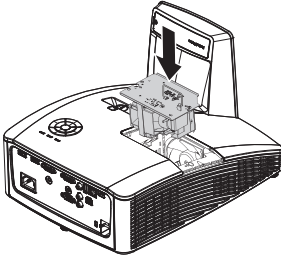

- تأكد من محاذاة الموصلات. ⚠
- إذا واجهت أية مقاومة، ارفع المصباح وابدأ من جديد.

٧- أحكم ربط المسامير التي تثبت المصباح.

٨- تأكد من أن المقبض ممدد بشكل كامل ومستوٍ وأنه مستقر في مكانه.

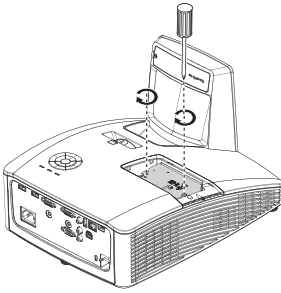

- المسامير غير محكمة الربط قد تسبب توصيلاً سيئاً، مما قد ينتج عنه خلل في التشغيل. ⚠
- لا تقم بإحكام ربط المسامير بشكل مبالغ فيه.

٩- أعد تركيب غطاء حجرة المصباح على جهاز الإسقاط ثم أحكم ربط المسامير.

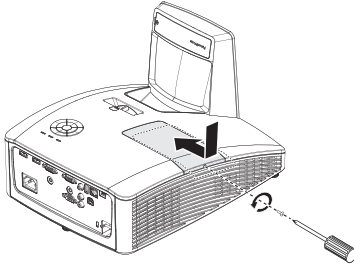

١٠- أعد تشغيل جهاز الإسقاط.

- لا تقم بتشغيل الجهاز وغطاء المصباح غير موجود في مكانه. ⚠

## إعادة ضبط مؤقت المصباح

- ١١- بعد ظهور شعار بدء التشغيل، افتح قائمة المعلومات المعروضة على الشاشة ثم اذهب إلى قائمة الصورة < وضع الصورة اضغط على زر **MODE/ENTER**. عندئذٍ تظهر صفحة إعدادات المصباح. قم بتحديد إعادة ضبط مؤقت المصباح، تظهر رسالة تحذيرية تسأل عما إذا كنت ترغب في إعادة ضبط مؤقت المصباح. حدد إعادة تعيين ثم اضغط على **MODE/ENTER**، ستتم إعادة ضبط مؤقت المصباح إلى "0".

⚠ لا تقم بإعادة الضبط إذا لم يكن المصباح جديداً أو إذا لم تقم باستبداله، فقد يتسبب ذلك في حدوث تلف.

## تنظيف مرآة جهاز العرض

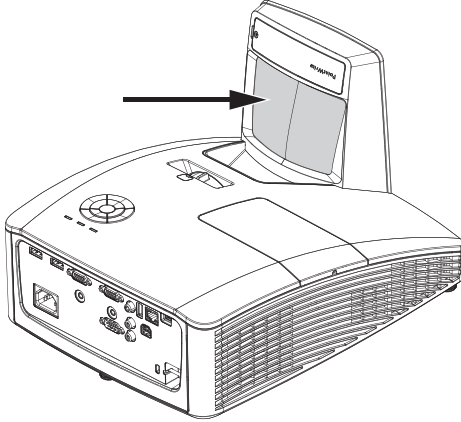

أزل الغبار باستخدام "منفاخ/نافخ عدسات" متوفر فعلياً في متاجر بيع الكاميرات لمنع خدش المرآة عند مسحها بشكل متكرر.

- احرص دائماً على إيقاف تشغيل جهاز العرض لتبريده لمدة ٣٠ دقيقة قبل إجراء عملية التنظيف.
- يمنع لمس مرآة أو عدسة جهاز العرض باليد مباشرة.

## المؤشرات

الحالة والوصف	الضوء		
	المصباح	درجة الحرارة	الطاقة
<b>رسائل النظام</b>			
وضع الاستعداد	إيقاف	إيقاف	برتقالي
بدء التشغيل	إيقاف	إيقاف	أخضر وامض
تشغيل عادي	إيقاف	إيقاف	أخضر
تبريد عادي	إيقاف	إيقاف	برتقالي وامض
تنزيل	أحمر وامض	أحمر وامض	أحمر وامض
قفل بدء عجلة الألوان (CW)	أحمر	إيقاف	أخضر
قفل إيقاف تشغيل المقياس (إجهاض البيانات)	إيقاف	إيقاف	أحمر وامض
قفل تنزيل شبكة الاتصال المحلية	إيقاف	أحمر	إيقاف
معالجة تنزيل شبكة الاتصال المحلية	إيقاف	أخضر	إيقاف
انتهاء العمر الافتراضي للمصباح	برتقالي	إيقاف	أخضر
باب المصباح مفتوح	أحمر	أخضر	إيقاف
<b>رسائل تشوه الألوان الدائم</b>			
تشغيل تشوه الألوان الدائم	إيقاف	إيقاف	أخضر
إيقاف تشوه الألوان الدائم	أخضر	أخضر	أخضر
<b>رسائل أخطاء اللمبة</b>			
خطأ في اللمبة ١ أثناء التشغيل العادي	أحمر	إيقاف	إيقاف
اللمبة غير مضيئة	برتقالي وامض	إيقاف	إيقاف
<b>حالات مؤشر النظام</b>			
خطأ المروحة ١ (سرعة المروحة الفعلية خارج السرعة المطلوبة)	إيقاف	أحمر	أحمر
خطأ المروحة ٢ (سرعة المروحة الفعلية خارج السرعة المطلوبة)	إيقاف	أحمر وامض	أحمر
خطأ المروحة ٣ (سرعة المروحة الفعلية خارج السرعة المطلوبة)	إيقاف	أخضر	أحمر
خطأ المروحة ٤ (سرعة المروحة الفعلية خارج السرعة المطلوبة)	إيقاف	أخضر وامض	أحمر
خطأ درجة الحرارة ١ (درجة حرارة زائدة عن الحد)	إيقاف	أحمر	أخضر
خطأ فتح المستشعر الحراري ١	إيقاف	أحمر وامض	أخضر
خطأ ضعف أداء المستشعر الحراري ١	إيقاف	أخضر	أخضر
خطأ التوصيل الحراري IC #1   2C	إيقاف	أخضر وامض	أخضر
خطأ العازل الحراري	أحمر	أحمر	أخضر

# استكشاف الأعطال وإصلاحها

## ٤) تعذر تشغيل جهاز الإسقاط.

السبب	الحل
عدم وصول الطاقة للجهاز عبر كبل الطاقة.	قم بتوصيل طرف كبل الطاقة في منفذ التيار المتردد في جهاز الإسقاط، وطرفه الآخر في مأخذ الطاقة. في حالة وجود مفتاح في مأخذ الطاقة، تأكد من أنه في وضع التشغيل.
محاولة تشغيل جهاز الإسقاط مرة أخرى أثناء عملية التبريد.	انتظر حتى تنتهي عملية التبريد.

## ٥) لا توجد صورة

السبب	الحل
لم يتم تشغيل مصدر الفيديو أو توصيله بطريقة صحيحة.	قم بتشغيل مصدر الفيديو وتأكد من توصيل كبل الإشارة بشكل صحيح.
جهاز الإسقاط موصل بجهاز إشارة الدخل على نحو غير سليم.	افحص الوصلات.
لم يتم تحديد إشارة الدخل بشكل صحيح.	اختر إشارة الدخل الصحيحة باستخدام مفتاح المصدر الموجود في جهاز الإسقاط أو وحدة التحكم عن بعد.

## ٦) صورة غير واضحة

السبب	الحل
لم يتم ضبط بؤرة عدسة الإسقاط بشكل صحيح.	اضبط بؤرة العدسة باستخدام عجلة البؤرة.
لم يتم محاذاة جهاز الإسقاط والشاشة على نحو سليم.	اضبط زاوية واتجاه الإسقاط وكذلك ارتفاع الجهاز إذا لزم الأمر.

## ٧) وحدة التحكم عن بعد لا تعمل

السبب	الحل
نفدت طاقة البطارية.	استبدل البطارية بأخرى جديدة.
يوجد حائل بين وحدة التحكم عن بعد وجهاز الإسقاط.	تخلص من هذا الحائل.
أنت تبعد كثيراً عن جهاز الإسقاط.	تقف على بُعد عن ٧ أمتار (٢٣ قدماً) من جهاز الإسقاط.

## ٨) كلمة المرور غير صحيحة

السبب	الحل
نسيت كلمة المرور.	يرجى الرجوع إلى "الدخول إلى إجراء استرجاع كلمة المرور" صفحة ٣٢، للاطلاع على التفاصيل.

# المواصفات

## مواصفات جهاز الإسقاط

جميع المواصفات عرضة للتغيير دون الحاجة إلى إخطار مسبق.

<b>التحكم</b>	<b>الضوئية</b>
USB	Resolution (الدقة) MW855UST+
النوع ب USB صغير	WXGA 800 x 1280
(اختياري لمجموعة PointWrite)	MH856UST+
مصدر تيار كهربائي من النوع V 1,5 فولت/2A	1080p 1080 x 1920
تحكم تسلسلي RS-232	نظام العرض
٩ دبابيس x ١	نظام DLP™ أحادي الشريحة
مستقبل أشعة تحت الحمراء x ١	رقم التركيز البؤري للعدسة
التحكم في الشبكة المحلية	البعد البؤري = ٢,٥، البعد البؤري = ٥,١ مم
عدد ١ منفذ توصيل RJ45	المصباح
	مصباح ٢٤٠ وات
<b>أطراف الدخل</b>	<b>الكهربائية</b>
دخل الكمبيوتر الشخصي	مصدر الطاقة
RGB دخل	تيار متردد ١٠٠-٢٤٠ فولت، ٣,٨ أمبير،
D-Sub ذو ١٥ دبوسا (أنثى) x ١	٦٠-٥٠ هرتز (ثلاثي)
دخل إشارة الفيديو	استهلاك الطاقة
فيديو	٣٥٠ وات (كحد أقصى)؛ ٠,٥ وات (وضع
عدد ١ مقبس من نوع RCA	الاستعداد)
SD/HDTV دخل إشارة	<b>النظام الميكانيكي</b>
تأطري - مكون (عبر دخل RGB)	الوزن
عدد ٢ منفذ رقمي HDMI	١١ رطل (٥ كجم)
دخل إشارة الصوت	<b>أطراف الخرج</b>
مقبس دخل الصوت	الساعة
عدد ١ قابس صوت الكمبيوتر	١٠ وات x ٢
مقبس RCA صوتي (يمين/يسار) x ١	منفذ خرج إشارة الصوت
	عدد ١ قابس صوت الكمبيوتر
<b>المتطلبات البينية</b>	خرج الشاشة
درجة الحرارة	عدد ١ D-Sub ذو ١٥ دبوسا (أنثى)
التشغيل: ٤٠-٠ درجة مئوية عند مستوى سطح البحر	
التخزين: ٢٠-٦٠ درجة مئوية عند مستوى سطح البحر	
الرطوبة النسبية	
التشغيل: ١٠٪ إلى ٩٠٪ (بدون تكثيف)	
التخزين: من ١٠٪ إلى ٩٠٪ (بدون تكثيف)	
النقل	
يوصى باستخدام الصندوق الأصلي أو ما يعادله.	
الإصلاح	
الرجاء زيارة موقع الويب أدناه واختيار بلدك للعثور	
على نافذة الاتصال بالخدمة.	
<a href="http://www.benq.com/welcome">http://www.benq.com/welcome</a>	

## جدول التوقيت

### التوقيت المدعوم لدخل الكمبيوتر الشخصي

الدقة	الوضع	معدل التحديث (هرتز)	التردد الأفقي (كيلو هرتز)	الساعة (ميجاهرتز)	المجال المتتابع 3D	3D أعلى-أسفل	3D جنباً إلى جنب
٤٨٠ x ٦٤٠	VGA_60	٥٩,٩٤٠	٣١,٤٦٩	٢٥,١٧٥	⊙	⊙	⊙
	VGA_72	٧٢,٨٠٩	٣٧,٨٦١	٣١,٥٠٠			
	VGA_75	٧٥,٠٠٠	٣٧,٥٠٠	٣١,٥٠٠			
	VGA_85	٨٥,٠٠٨	٤٣,٢٦٩	٣٦,٠٠٠			
٤٠٠ x ٧٢٠	٧٠_٤٠٠ x ٧٢٠	٧٠,٠٨٧	٣١,٤٦٩	٢٨,٣٢٢			
٦٠٠ x ٨٠٠	SVGA_60	٦٠,٣١٧	٣٧,٨٧٩	٤٠,٠٠٠	⊙	⊙	⊙
	SVGA_72	٧٢,١٨٨	٤٨,٠٧٧	٥٠,٠٠٠			
	SVGA_75	٧٥,٠٠٠	٤٦,٨٧٥	٤٩,٥٠٠			
	SVGA_85	٨٥,٠٦١	٥٣,٦٧٤	٥٦,٢٥٠			
	SVGA_120 (تقليل الفراغ)	١١٩,٨٥٤	٧٧,٤٢٥	٨٣,٠٠٠	⊙		
٧٦٨ x ١٠٢٤	XGA_60	٦٠,٠٠٤	٤٨,٣٦٣	٦٥,٠٠٠	⊙	⊙	⊙
	XGA_70	٧٠,٠٦٩	٥٦,٤٧٦	٧٥,٠٠٠			
	XGA_75	٧٥,٠٢٩	٦٠,٠٢٣	٧٨,٧٥٠			
	XGA_85	٨٤,٩٩٧	٦٨,٦٦٧	٩٤,٥٠٠			
	XGA_120 (تقليل الفراغ)	١١٩,٩٨٩	٩٧,٥٥١	١١٥,٥٠٠	⊙		
٨٦٤ x ١١٥٢	٧٥_٨٦٤ x ١١٥٢	٧٥,٠٠	٦٧,٥٠٠	١٠٨,٠٠٠			
٧٢٠ x ١٢٨٠	٦٠_٧٢٠ x ١٢٨٠	٦٠	٤٥,٠٠٠	٧٤,٢٥٠	⊙	⊙	⊙
٧٦٨ x ١٢٨٠	٦٠_٧٦٨ x ١٢٨٠	٥٩,٨٧٠	٤٧,٧٧٦	٧٩,٥٠٠	⊙	⊙	⊙
٨٠٠ x ١٢٨٠	WXGA_60	٥٩,٨١٠	٤٩,٧٠٢	٨٣,٥٠٠	⊙	⊙	⊙
	WXGA_75	٧٤,٩٣٤	٦٢,٧٩٥	١٠٦,٥٠٠			
	WXGA_85	٨٤,٨٨٠	٧١,٥٥٤	١٢٢,٥٠٠			
	WXGA_120 (تقليل الفراغ)	١١٩,٩٠٩	١٠١,٥٦٣	١٤٦,٢٥٠	⊙		
١٠٢٤x١٢٨٠	SXGA_60	٦٠,٠٢٠	٦٣,٩٨١	١٠٨,٠٠٠	⊙	⊙	⊙
	SXGA_75	٧٥,٠٢٥	٧٩,٩٧٦	١٣٥,٠٠٠			
	SXGA_85	٨٥,٠٢٤	٩١,١٤٦	١٥٧,٥٠٠			
٩٦٠ x ١٢٨٠	٦٠_٩٦٠ x ١٢٨٠	٦٠,٠٠٠	٦٠,٠٠٠	١٠٨	⊙	⊙	⊙
	٨٥_٩٦٠ x ١٢٨٠	٨٥,٠٠٢	٨٥,٩٣٨	١٤٨,٥٠٠			
٧٦٨ x ١٣٦٠	٦٠_٧٦٨ x ١٣٦٠	٦٠,٠١٥	٤٧,٧١٢	٨٥,٥٠٠	⊙	⊙	⊙
٩٠٠ x ١٤٤٠	WXGA+_60	٥٩,٨٨٧	٥٥,٩٣٥	١٠٦,٥٠٠	⊙	⊙	⊙

الدقة	الوضع	معدل التحديث (هرتز)	التردد الأفقي (كيلو هرتز)	الساعة (ميغاهرتز)	المجال المتتابع 3D	3D أعلى-أسفل	3D جنباً إلى جنب
١٤٠٠ x ١٠٥٠	SXGA+_60	٥٩,٩٧٨	٦٥,٣١٧	١٢١,٧٥٠		⊙	⊙
١٦٠٠ x ١٢٠٠	UXGA	٦٠,٠٠٠	٧٥,٠٠٠	١٦٢,٠٠٠		⊙	⊙
١٦٨٠ x ١٠٥٠	X ١٦٨٠ ٦٠_١٠٥٠	٥٩,٩٥٤	٦٥,٢٩٠	١٤٦,٢٥٠		⊙	⊙
٦٤٠ x ٤٨٠ عند ٦٧ هرتز	MAC13	٦٦,٦٦٧	٣٥,٠٠٠	٣٠,٢٤٠			
٨٣٢ x ٦٢٤ عند ٧٥ هرتز	MAC16	٧٤,٥٤٦	٤٩,٧٢٢	٥٧,٢٨٠			
١٠٢٤ x ٧٦٨ عند ٧٥ هرتز	MAC19	٧٤,٩٣	٦٠,٢٤١	٨٠,٠٠٠			
١١٥٢ x ٨٧٠ عند ٧٥ هرتز	MAC21	٧٥,٠٦	٦٨,٦٨	١٠٠,٠٠٠			
١٩٢٠ x ١٠٨٠ عند ٦٠ هرتز	X ١٩٢٠ ٦٠_١٠٨٠	٦٠	٦٧,٥	١٤٨,٥		⊙	⊙
١٩٢٠ x ١٢٠٠ (تقليل الفراغ)	٦٠_١٢٠٠x١٩٢٠	٥٩,٩٥٠	٧٤,٠٣٨	١٥٤,٠٠٠		⊙	⊙

يعتمد عرض التوقيت 3D على ملف EDID وبطاقة عرض VGA قد يتعذر على المستخدم اختيار التوقيتات 3D السابقة باستخدام بطاقة عرض VGA.

## التوقيت المدعوم لدخل Component-YPbPr

التوقيت	الدقة	التردد الأفقي (كيلو هرتز)	التردد الرأسي (هرتز)	تردد الساعة النقطية (ميجا هرتز)	المجال المتتابع 3D
480i	٤٨٠ x ٧٢٠	١٥,٧٣	٥٩,٩٤	١٣,٥	⊙
480p	٤٨٠ x ٧٢٠	٣١,٤٧	٥٩,٩٤	٢٧	⊙
576i	٧٢٠ x ٥٧٦	١٥,٦٣	٥٠	١٣,٥	
576p	٧٢٠ x ٥٧٦	٣١,٢٥	٥٠	٢٧	
720/50p	١٢٨٠x٧٢٠	٣٧,٥	٥٠	٧٤,٢٥	
720/60p	١٢٨٠x٧٢٠	٤٥,٠٠	٦٠	٧٤,٢٥	⊙
1080/50i	١٩٢٠ x ١٠٨٠	٢٨,١٣	٥٠	٧٤,٢٥	
1080/60i	١٩٢٠ x ١٠٨٠	٣٣,٧٥	٦٠	٧٤,٢٥	
1080/24p	١٩٢٠ x ١٠٨٠	٢٧	٢٤	٧٤,٢٥	
1080/25p	١٩٢٠ x ١٠٨٠	٢٨,١٣	٢٥	٧٤,٢٥	
1080/30p	١٩٢٠ x ١٠٨٠	٣٣,٧٥	٣٠	٧٤,٢٥	
1080/50p	١٩٢٠ x ١٠٨٠	٥٦,٢٥	٥٠	١٤٨,٥	
1080/60p	١٩٢٠ x ١٠٨٠	٦٧,٥	٦٠	١٤٨,٥	

## دعم التوقيت لدخل الفيديو

وضع الفيديو	التردد الأفقي (كيلو هرتز)	التردد الرأسي (هرتز)	تردد الحامل الفرعي (ميجا هرتز)	المجال المتتابع 3D
NTSC	١٥,٧٣	٦٠	٣,٥٨	⊙
PAL	١٥,٦٣	٥٠	٤,٤٣	
SECAM	١٥,٦٣	٥٠	٤,٤١ أو ٤,٢٥	
PAL-M	١٥,٧٣	٦٠	٣,٥٨	
PAL-N	١٥,٦٣	٥٠	٣,٥٨	
PAL-60	١٥,٧٣	٦٠	٤,٤٣	
NTSC4.43	١٥,٧٣	٦٠	٤,٤٣	

## توقيت دعم دخل (HDCP) HDMI

الدقة	الوضع	معدل التحديث (هرتز)	التردد الأفقي (كيلو هرتز)	الساعة (مجاهرتر)	المجال المتتابع 3D	3D أعلى-أسفل	3D جنباً إلى جنب
٤٨٠ x ٦٤٠	VGA_60	٥٩,٩٤٠	٣١,٤٦٩	٢٥,١٧٥	⊙	⊙	⊙
	VGA_72	٧٢,٨٠٩	٣٧,٨٦١	٣١,٥٠٠			
	VGA_75	٧٥,٠٠٠	٣٧,٥٠٠	٣١,٥٠٠			
	VGA_85	٨٥,٠٠٨	٤٣,٢٦٩	٣٦,٠٠٠			
٤٠٠ x ٧٢٠	٧٠_٤٠٠ x ٧٢٠	٧٠,٠٨٧	٣١,٤٦٩	٢٨,٣٢٢١			
٦٠٠ x ٨٠٠	SVGA_60	٦٠,٣١٧	٣٧,٨٧٩	٤٠,٠٠٠	⊙	⊙	⊙
	SVGA_72	٧٢,١٨٨	٤٨,٠٧٧	٥٠,٠٠٠			
	SVGA_75	٧٥,٠٠٠	٤٦,٨٧٥	٤٩,٥٠٠			
	SVGA_85	٨٥,٠٦١	٥٣,٦٧٤	٥٦,٢٥٠			
	SVGA_120 (تقليل الفراغ)	١١٩,٨٥٤	٧٧,٤٢٥	٨٣,٠٠٠	⊙		
٧٦٨ x ١٠٢٤	XGA_60	٦٠,٠٠٤	٤٨,٣٦٣	٦٥,٠٠٠	⊙	⊙	⊙
	XGA_70	٧٠,٠٦٩	٥٦,٤٧٦	٧٥,٠٠٠			
	XGA_75	٧٥,٠٢٩	٦٠,٠٢٣	٧٨,٧٥٠			
	XGA_85	٨٤,٩٩٧	٦٨,٦٦٧	٩٤,٥٠٠			
	XGA_120 (تقليل الفراغ)	١١٩,٩٨٩	٩٧,٥٥١	١١٥,٥٠٠	⊙		
٨٦٤ x ١١٥٢	٧٥_٨٦٤ x ١١٥٢	٧٥,٠٠٠	٦٧,٥٠٠	١٠٨,٠٠٠			
٧٢٠ x ١٢٨٠	٦٠_٧٢٠ x ١٢٨٠	٦٠	٤٥,٠٠٠	٧٤,٢٥٠	⊙	⊙	⊙
٧٦٨ x ١٢٨٠	٦٠_٧٦٨ x ١٢٨٠	٥٩,٨٧٠	٤٧,٧٧٦	٧٩,٥٠٠	⊙	⊙	⊙
٨٠٠ x ١٢٨٠	WXGA_60	٥٩,٨١٠	٤٩,٧٠٢	٨٣,٥٠٠	⊙	⊙	⊙
	WXGA_75	٧٤,٩٣٤	٦٢,٧٩٥	١٠٦,٥٠٠			
	WXGA_85	٨٤,٨٨٠	٧١,٥٥٤	١٢٢,٥٠٠			
	WXGA_120 (تقليل الفراغ)	١١٩,٩٠٩	١٠١,٥٦٣	١٤٦,٢٥٠	⊙		
١٠٢٤ x ١٢٨٠	SXGA_60	٦٠,٠٢٠	٦٣,٩٨١	١٠٨,٠٠٠	⊙	⊙	⊙
	SXGA_75	٧٥,٠٢٥	٧٩,٩٧٦	١٣٥,٠٠٠			
	SXGA_85	٨٥,٠٢٤	٩١,١٤٦	١٥٧,٥٠٠			
٩٦٠ x ١٢٨٠	٦٠_٩٦٠ x ١٢٨٠	٦٠,٠٠٠	٦٠,٠٠٠	١٠٨	⊙	⊙	⊙
	٨٥_٩٦٠ x ١٢٨٠	٨٥,٠٠٢	٨٥,٩٣٨	١٤٨,٥٠٠			
٧٦٨ x ١٣٦٠	٦٠_٧٦٨ x ١٣٦٠	٦٠,٠١٥	٤٧,٧١٢	٨٥,٥٠٠	⊙	⊙	⊙
٩٠٠ x ١٤٤٠	WXGA+_60	٥٩,٨٨٧	٥٥,٩٣٥	١٠٦,٥٠٠	⊙	⊙	⊙
١٠٥٠ x ١٤٠٠	SXGA+_60	٥٩,٩٧٨	٦٥,٣١٧	١٢١,٧٥٠	⊙	⊙	⊙
١٢٠٠ x ١٦٠٠	UXGA	٦٠,٠٠٠	٧٥,٠٠٠	١٦٢,٠٠٠	⊙	⊙	⊙

الدقة	الوضع	معدل التحديث (هرتز)	التردد الأفقي (كيلو هرتز)	الساعة (ميغاهرتز)	المجال المتتابع 3D	3D أعلى-أسفل	3D جنباً إلى جنب
١٠٥٠ x ١٦٨٠	X ١٦٨٠ ٦٠_١٠٥٠	٥٩,٩٥٤	٦٥,٢٩٠	١٤٦,٢٥٠		⊙	⊙
١٠٨٠ x ١٩٢٠ عند ٦٠ هرتز	X ١٩٢٠ ٦٠_١٠٨٠	٦٠	٦٧,٥	١٤٨,٥		⊙	⊙
١٢٠٠ x ١٩٢٠	X ١٩٢٠ ٦٠_١٢٠٠ (تقليل الفراغ)	٥٩٩,٥٠	٧٤,٠٣٨	١٥٤,٠٠٠		⊙	⊙
٤٨٠ x ٦٤٠ عند ٦٧ هرتز	MAC13	٦٦,٦٦٧	٣٥,٠٠٠	٣٠,٢٤٠			
٦٢٤ x ٨٣٢ عند ٧٥ هرتز	MAC16	٧٤,٥٤٦	٤٩,٧٢٢	٥٧,٢٨٠			
٧٦٨ x ١٠٢٤ عند ٧٥ هرتز	MAC19	٧٥,٠٢٠	٦٠,٢٤١	٨٠,٠٠٠			
٨٧٠ x ١١٥٢ عند ٧٥ هرتز	MAC21	٧٥,٠٦	٦٨,٦٨	١٠٠,٠٠			
٢١٦٠ x ٣٨٤٠	٣٠_٢١٦٠ x ٣٨٤٠ لطرز 4K2K	٣٠	٦٧,٥	٢٩٧			
٢١٦٠ x ٣٨٤٠	٦٠_٢١٦٠ x ٣٨٤٠	٦٠	١٣٥	٥٩٤			

دعم الصوت:

١- وضع HDMI:

أ دعم LPCM، ٢ قناة صوتية

أ معدل عينة دعم الصوت: ٣٢ كيلو هرتز، ٤٤,١، ٤٤، ٤٨ كيلو هرتز

أ معدل بت دعم الصوت: ١٦ بت، ٢٠ بت، ٢٤ بت

٢- وضع DVI:

صوت تناظري مدعوم من خلال طرف دخل صوت جهاز الكمبيوتر.

يعتمد عرض التوقيت على ملف EDID وقيود بطاقة رسومات VGA قد يتعذر على المستخدم اختيار التوقيتات السابقة باستخدام بطاقة عرض VGA

## دعم التوقيت لدخل الفيديو HDMI

التوقيت	الدقة	التردد الأفقي (كيلو هرتز)	التردد الرأسي (هرتز)	تردد الساعة النقطية (ميغا هرتز)	المجال المتتابع 3D	تعبئة الإطار 3D	3D أعلى- أسفل	3D جنباً إلى جنباً
480i	$720 \times 480$	15,73	59,94	27	⊙			
480p	$720 \times 480$	31,47	59,94	27	⊙			
576i	$720 \times 576$	15,63	50	27				
576p	$720 \times 576$	31,25	50	27				
720/50p	$720 \times 1280$	37,50	50	74,25		⊙	⊙	⊙
720/60p	$720 \times 1280$	45,00	60	74,25	⊙	⊙	⊙	⊙
1080/24p	$1080 \times 1920$	27,00	24	74,25		⊙	⊙	⊙
1080/25p	$1080 \times 1920$	28,13	25	74,25				
1080/30p	$1080 \times 1920$	33,75	30	74,25				
1080/50i	$1080 \times 1920$	28,13	50	74,25		⊙		
1080/60i	$1080 \times 1920$	33,75	60	74,25		⊙		
1080/50p	$1080 \times 1920$	56,25	50	148,50		⊙	⊙	
1080/60p	$1080 \times 1920$	67,50	60	148,50		⊙	⊙	
2160/24p	$2160 \times 3840$	54,00	24	297				
2160/25p	$2160 \times 3840$	56,25	25	297				
2160/30p	$2160 \times 3840$	67,50	30	297				
2160/50p	$2160 \times 3840$	112,50	50	594				
2160/60p	$2160 \times 3840$	135,00	60	594				

# معلومات حول الضمان وحقوق الطبع والنشر

## الضمان المحدود

تضمن شركة BenQ خلو هذا المنتج من العيوب في المواد والتصنيع في ظل ظروف الاستخدام والتخزين الطبيعية. يلزم تقديم صك إثبات تاريخ الشراء عند المطالبة بالكفالة. عند اكتشاف عيب في الجهاز خلال فترة الضمان، يكون الالتزام الوحيد الذي يقع على عاتق شركة BenQ والذي يمثل العلاج الوحيد الخاص بك هو استبدال أي أجزاء معطوبة (بتضمن ذلك تكلفة اليد العاملة). للحصول على خدمة الكفالة، يجب عليك إبلاغ الموزع المعتمد الذي قمت بشراء المنتج منه على الفور بأي عيوب.

هام: يتم إبطال هذا الضمان في حال إخفاق العميل في تشغيل هذا المنتج وفقاً للتعليمات المكتوبة من جانب شركة BenQ والمتعلقة على وجه الخصوص بنسبة الرطوبة المحيطة التي يجب أن تتراوح ما بين ١٠٪ و ٩٠٪ وبدرجة الحرارة التي يجب أن تتراوح ما بين ٠ درجة و ٣٥ درجة مئوية وبضرورة أن يقل ارتفاع جهاز الإسقاط عن ٩٢٠ سم، مع تجنب تشغيله في بيئة ترابية. يمنحك هذا الضمان حقوقاً قانونية معينة، ويحق لك التمتع بحقوق أخرى تختلف من بلد إلى آخر.

لمزيد من المعلومات، يرجى زيارة موقع [www.BenQ.com](http://www.BenQ.com).

## حقوق الطبع والنشر

حقوق الطبع والنشر لعام ٢٠١١ محفوظة لشركة BenQ Corporation كافة الحقوق محفوظة. لا يجوز إعادة نسخ أي جزء من هذه النشرة أو نقله أو كتابته أو تخزينه في نظام استرجاع أو ترجمته إلى لغة أو لغة حاسب، في أي شكل أو بأية وسيلة إلكترونية أو آلية أو مغناطيسية أو ضوئية أو كيميائية أو يدوية أو خلاف ذلك، دون تصريح كتابي مسبق من شركة BenQ Corporation.

## إخلاء المسؤولية

لا تقدم شركة BenQ Corporation أية إقرارات أو ضمانات، صريحة كانت أو ضمنية، فيما يتعلق بالمحتويات الموجودة في هذا المستند وتخلي مسؤوليتها بصفة خاصة عن أية كفالات أو قابلية للتسويق أو ملاءمة لأغراض معينة. وتحفظ شركة BenQ Corporation بحقها في مراجعة هذا الدليل وإجراء التغييرات من وقت لآخر على المحتويات التي يتضمنها دون أي التزام من جانبها بإخطار أي شخص بهذه المراجعة أو التغييرات.

\*DLP و Digital Micromirror Device و DMD هي علامات تجارية لشركة Texas Instruments. جميع حقوق الطبع والنشر للعلامات التجارية الأخرى محفوظة للشركات أو المؤسسات المالكة لها.

## براءات الاختراع

يرجى زيارة الموقع الإلكتروني <http://patmarking.benq.com/> لمزيد من التفاصيل حول جهاز العرض BenQ.